



User Manual

用戶手冊

用戶手冊

Manual del usuario

Manuel de l'utilisateur

Benutzerhandbuch

사용자 설명서

Руководство пользователя

Gebruikershandleiding

Instrukcja obsługi

Uživatelská příručka

Εγχειρίδιο χρήσης

Kullanım Kılavuzu

Manuale d'uso

Handbok

Brugervejledning

Brukerveiledning

Käyttöohje

Felhasználói kézikönyv

مدد ختس مل ا ل ي ل د

Manual do Usuário

ユーザーマニュアル

Préface

Copyright

©2014 Vivitek Corporation. **vivitek**[®] est une marque commerciale de Vivitek. Les autres marques commerciales sont la propriété de leurs propriétaires respectifs. Les valeurs, le poids et les dimensions mentionnés sont approximatifs. Les spécifications sont sujettes à des modifications sans préavis.

Avis de non-responsabilité

Les informations contenues dans le présent document sont susceptibles à modification sans préavis. Le fabricant n'accorde aucune représentation ni garantie, explicite ou implicite, quant au contenu de ce manuel et en particulier se dégage de toute responsabilité concernant la valeur commerciale ou la convenance à un usage particulier. En outre, le fabricant se réserve le droit de réviser le contenu de ce manuel et d'y apporter des modifications de temps à autre, sans pour autant être tenu d'informer qui que ce soit de ces révisions ou modifications.

Marques commerciales



Kensington est une marque déposée américaine d' ACCO Brand Corporation avec des enregistrements confirmés et des demandes en attente dans d'autres pays à travers le monde.



HDMI, le logo HDMI et Interface Multimédia Haute Définition sont des marques commerciales ou déposées de HDMI Licensing LLC aux États-Unis et dans d'autres pays.



MHL, le logo MHL et Mobile High-Definition Link sont des marques commerciales ou des marques déposées de MHL Licensing, LLC.

Toutes les autres noms de produits mentionnés dans ce manuel sont la propriété de leurs propriétaires respectifs.

Informations importantes de sécurité



Important :

Nous vous recommandons de lire attentivement cette section avant d'utiliser le Qumi. Ces instructions de sécurité et d'utilisation garantissent de nombreuses années d'utilisation du Qumi en sécurité. Gardez ce manuel dans un endroit sûr en cas de besoin au futur.

Symboles utilisés

Des symboles d'avertissement sont utilisés sur l'appareil et dans ce manuel pour vous avertir des situations dangereuses.

Les styles suivants sont utilisés dans ce manuel pour vous avertir des informations importantes.

Remarque :

Fournit des informations supplémentaires sur le sujet en question.



Important :

Fournit des informations supplémentaires importantes qui ne doivent pas être ignorées.



Avertissement :

Décrit des situations qui peuvent endommager l'appareil.



Attention :

Décrit des situations qui peuvent endommager l'appareil, poser des risques de blessure ou de dommage à l'environnement.

Dans ce manuel, les composants et les paramètres du menu OSD (affichage à l'écran) sont indiqués en gras comme dans l'exemple suivant :

"Appuyez sur le bouton **Menu** sur la télécommande pour ouvrir le menu **Principal**."

Informations générales de sécurité

- Ne démontez pas le boîtier de l'appareil : Aucune pièce utilisable ne se trouve à l'intérieur. Contactez un technicien qualifié pour les réparations.
- Suivez tous les avertissements et toutes les mises en garde du manuel et sur le boîtier de l'appareil.
- La lampe d'éclairage du projecteur est très puissante. Ne pas regarder directement dans la lentille avec les yeux lorsque la lampe d'éclairage DEL est allumée.
- Ne pas poser l'appareil sur une surface instable.
- Évitez d'utiliser le système près de l'eau, en plein soleil ou près d'un appareil de chauffage.
- Ne posez jamais des objets lourds comme des livres ou des sacs sur l'appareil.



Instructions d'installation du Qumi

- Laissez un espace d'au moins 50cm autour des trous de ventilation.

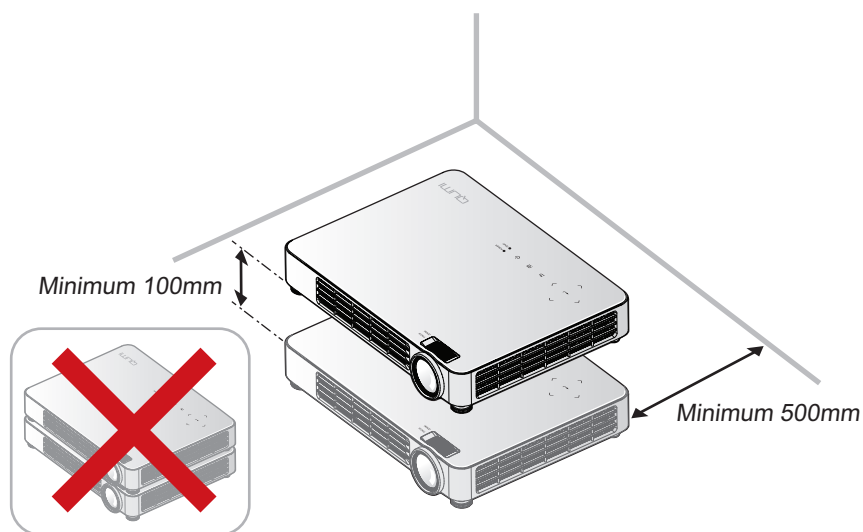

- Assurez-vous que les trous d'entrée d'air ne recyclent pas l'air chaud qui sort des trous de ventilation.
- Lorsque vous utilisez le Qumi dans un endroit clos, assurez-vous que la température de l'air ambiant dans l'endroit clos ne dépasse pas la température de fonctionnement lorsque le Qumi est allumé, et que les trous d'entrée d'air et de ventilation ne sont pas obstrués.
- Tous les endroits clos doivent passer une évaluation thermique pour s'assurer que le Qumi ne réutilise pas l'air sortant, car cela peut causer à l'appareil de s'éteindre même lorsque la température ambiante est dans la plage de température acceptable.



Avertissement :

Évitez d'utiliser le Qumi dans des endroits poussiéreux.



Sécurité avec l'alimentation

- Utilisez seulement le cordon d'alimentation fourni.
- Ne posez rien sur le cordon d'alimentation. Faites passer le cordon d'alimentation dans des endroits où il ne risque pas d'être marché dessus.
- Enlevez la batterie de la télécommande lorsque vous la rangez ou n'allez pas l'utiliser pendant une longue période.

Nettoyage du Qumi

- Débranchez le cordon d'alimentation avant de nettoyer l'appareil. Référez-vous à [Nettoyage du Qumi à la page 47](#).

Remarque :

Le Qumi chauffera lorsqu'il est utilisé. Laissez le Qumi se refroidir avant de le ranger.

Avertissements réglementaires

Avant d'installer ou d'utiliser le Qumi, lisez les notices réglementaires dans [Déclaration réglementaire de conformité à la page 59](#).

Description des symboles

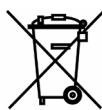

MISE AU REBUT : Ne jetez pas des appareils électriques ou électroniques avec les ordures ménagères ou dans des poubelles municipales. Dans les pays européens, vous devez utiliser un point de collecte approprié pour le recyclage.

Fonctions principales

- Appareil léger, facile à ranger et à transporter.
- Compatible avec tous les standards vidéo principaux, y compris NTSC, PAL et SECAM.
- Un haut niveau de luminosité pour les présentations dans des pièces éclairées ou ensoleillées.
- Supporte les résolutions jusqu'à UXGA de 16,7 millions de couleurs pour des images plus claires et nettes.
- Installation flexible à la projection de devant, de derrière, du plafond devant et du plafond derrière.
- La ligne de vision des projections reste carrée, avec une correction avancée de la distorsion pour les projections à un certain angle.
- Détection automatique de la source d'entrée.

À propos de ce manuel

Ce manuel est destiné à l'utilisateur final et décrit comment faire pour installer et utiliser le Qumi. Lorsque cela était possible, des informations complémentaires, par ex. une illustration et la description correspondante, ont été mises sur la même page. Ce format est pratique avec les imprimantes, pour faciliter la lecture et économiser du papier et ainsi protéger l'environnement. Il est recommandé de n'imprimer que les sections dont vous avez besoin.



Table des matières

Préface	ii
Chapitre 1 Aperçu rapide	1
Aperçu	1
Accessoires standard	3
Accessoires optionnel	3
Télécommande	4
Boutons du Qumi et de la télécommande	4
Ecran du lecteur multimédia	5
Chapitre 2 Démarrage	6
Ce que vous avez besoin d'avoir	6
Préparation du Qumi	7
Préparation de la télécommande	13
Chapitre 3 Media Suite de Qumi	14
Aperçu	14
Musique	15
Lecteur vidéo	17
Photo	18
Documents reader	19
WiFi	20
Navigateur Web	23
Affichage Wifi	24
Paramètres	25
Chapitre 4 Réglages de l'affichage à l'écran (OSD)	27
Contrôles du menu OSD	27
Réglage de la langue OSD	28
Présentation du menu OSD	29
Menu Image	32
Menu Réglages 1	36
Menu Réglages 2	41
Chapitre 5 Entretien du Qumi	47
Nettoyage du Qumi	47
Nettoyage de la lentille	47
Guide de dépannage	48
Site de support de Vivitek	52
Spécifications	53
Distance de projection vs. taille de projection	54
Tableau de distance de projection et taille	54
Tableau de mode de synchronisation	55
Tableau de fréquences 2D à 3D	56
Tableau de fréquences 3D	57
Dimensions du Qumi	58
Déclaration réglementaire de conformité	59
Certifications de sécurité	59
Mise au rebut et Recyclage	59



Chapitre 1 Aperçu rapide

Aperçu

Vue de devant/dessus/droite

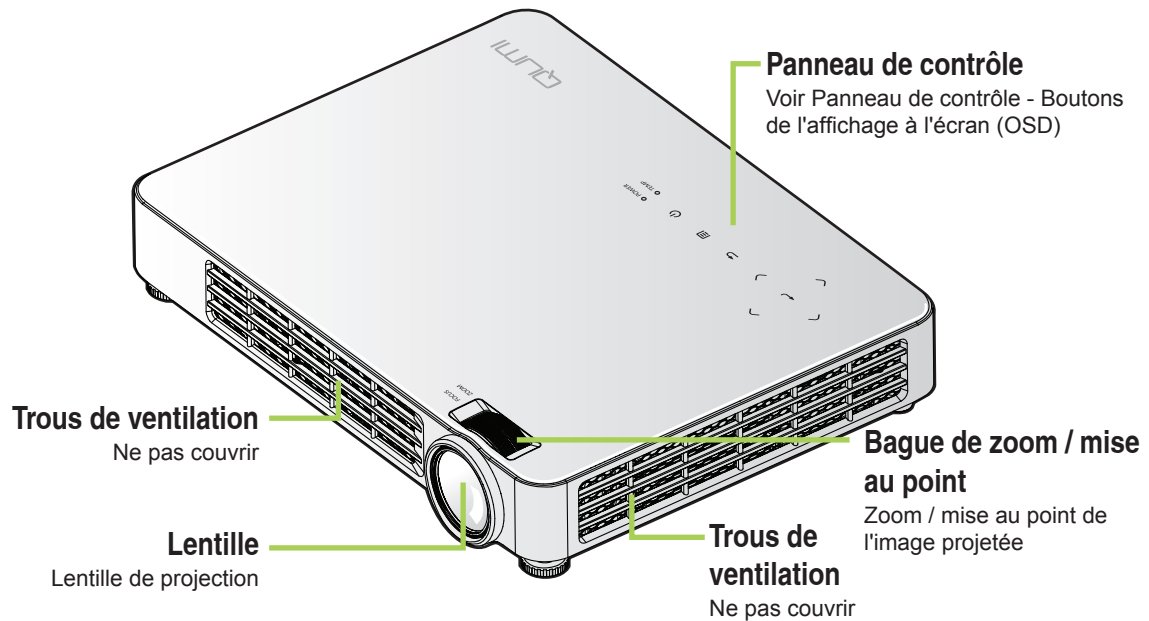

Panneau de contrôle

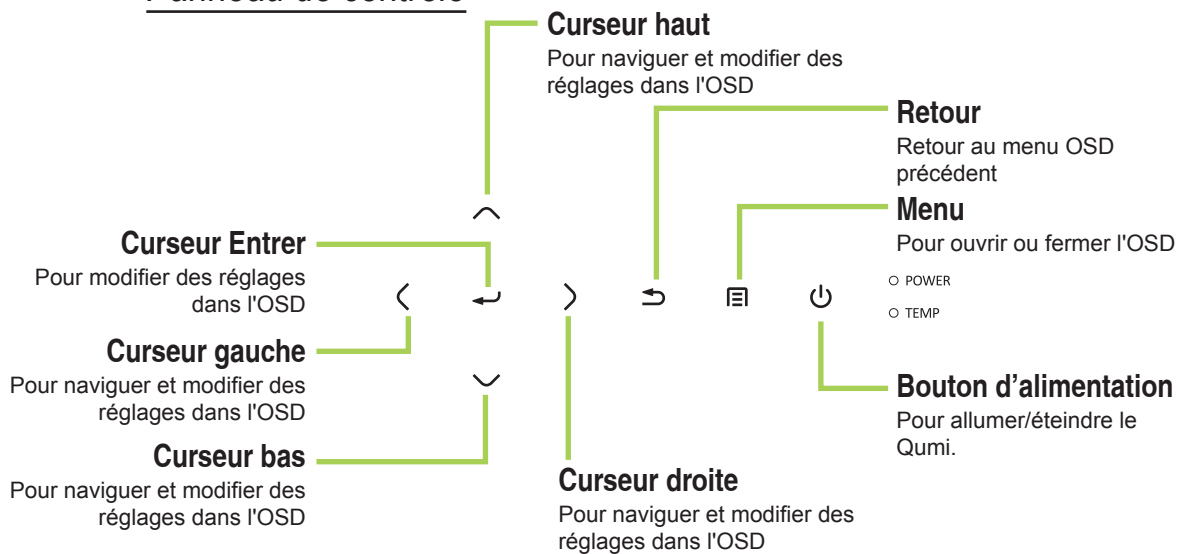

Vue de derrière/dessus/gauche

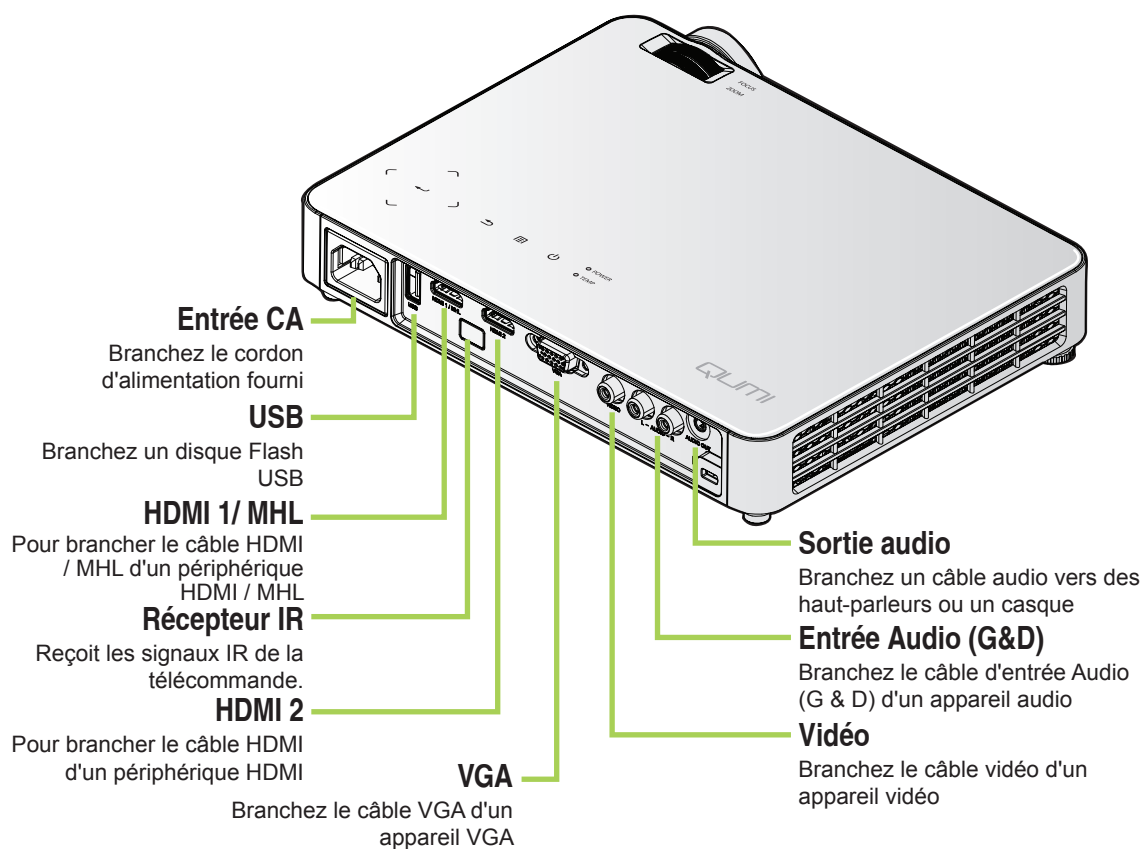

Vue de dessous

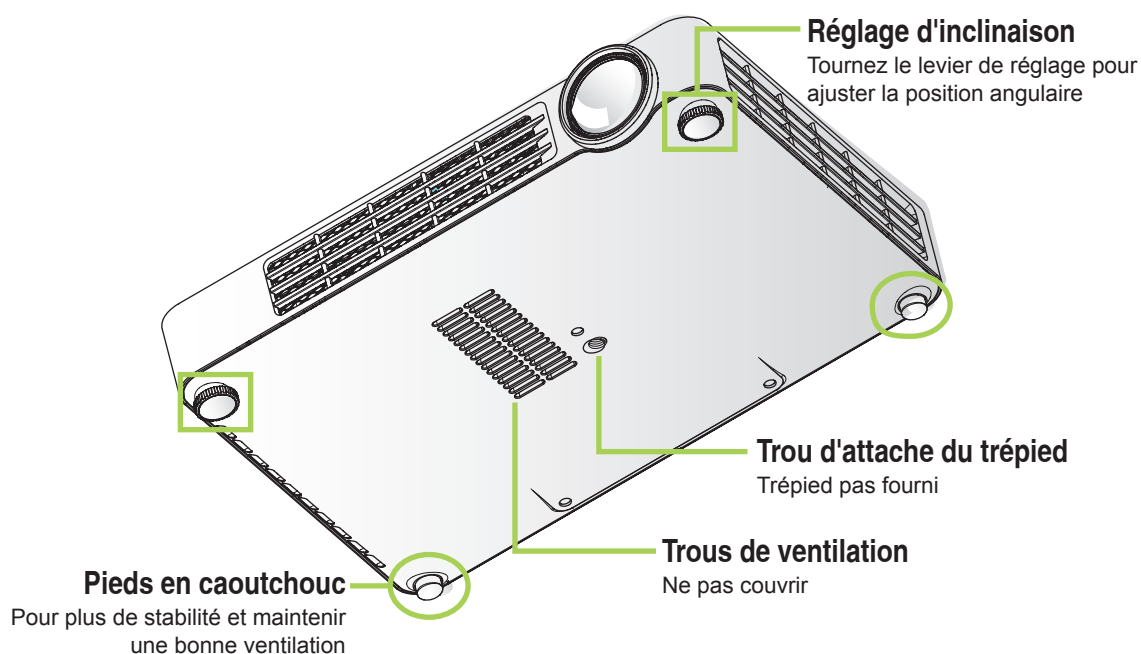

Accessoires standard

Les accessoires suivants sont inclus avec le Qumi :



Télécommande
(avec une batterie 3V CR2025)

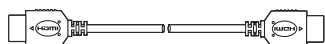

Câble HDMI standard

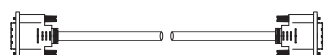

Câble VGA

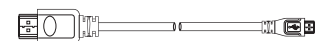

Câble MHL

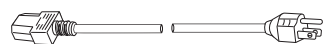

Cordon d'alimentation régional



Kit de documentation
(Manuel de l'utilisateur, Guide de mise en route, Carte de garantie)



Bouchon de l'objectif

Accessoires optionnel



Mallette de transport

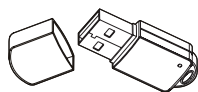

Dongle WiFi

Contactez votre revendeur immédiatement s'il manque un ou plusieurs éléments, s'ils sont endommagés, ou si l'appareil ne marche pas. Il est recommandé de garder les matériaux d'emballage originaux au cas où vous auriez besoin de renvoyer l'appareil pour une réparation sous la garantie.

Remarque :

Les accessoires fournis varient d'un modèle à l'autre.



Télécommande

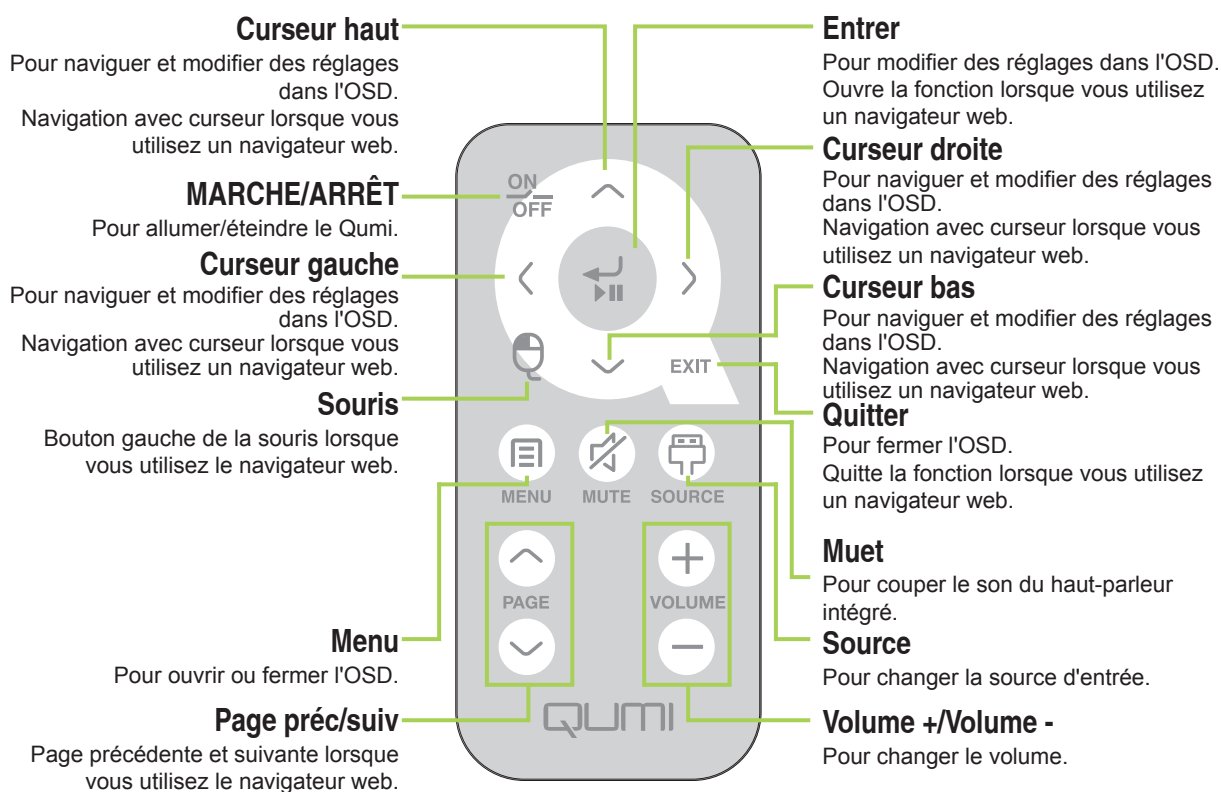

Important :

1. Assurez-vous qu'il n'y a aucun obstacle entre la télécommande et le Qumi. Si le chemin entre la télécommande et le Qumi est obstrué par des objets, le signal peut ne pas passer à travers certaines surfaces réfléchives.
2. Les boutons et les touches du Qumi sont arrangés de la même manière et ont les mêmes fonctions que les boutons correspondants de la télécommande. Ce manuel de l'utilisateur décrit les fonctions des touches de la télécommande.

Boutons du Qumi et de la télécommande

Le Qumi peut être utilisé avec la télécommande ou les boutons du panneau de contrôle en haut du Qumi. Toutes les opérations sont disponibles avec la télécommande, cependant les boutons du panneau de contrôle du Qumi ont les mêmes fonctions que la télécommande en utilisant une combinaison de boutons.

La télécommande n'est pas seulement utilisée pour naviguer les menus, elle peut aussi être utilisée pour contrôler les fonctions multimédia (lecture vidéo et audio). Pour plus de détails sur l'utilisation des fonctions multimédia avec la télécommande, référez-vous à page 14.

Ecran du lecteur multimédia

L'écran du lecteur multimédia est l'interface principale de la série Qumi Q7 Plus. Si un disque Flash USB a été inséré lorsque le Qumi est allumé, l'écran du lecteur multimédia apparaît. Dans l'écran du lecteur multimédia, vous pouvez choisir le type de fichiers multimédia à afficher avec :

- Musique – Un lecteur musical qui supporte de nombreux types de fichiers audio, musique prête à jouer.
- Lecteur vidéo – Un lecteur vidéo facile à utiliser qui peut jouer plusieurs formats de film.
- Photo – Un visualiseur de photo qui a aussi une fonction de diaporama.
- Documents reader - Un visualiseur de document qui affiche les documents.
- Affichage Wifi – Utilisez cela pour configurer la connexion à un point d'accès sans fil.
- Navigateur Web – Un navigateur web pour surfer l'Internet.
- WiFi – Utilisez cela pour choisir un point d'accès sans fil.
- Paramètres - Les réglages du Qumi que vous pouvez ajuster dans ce menu.

Remarque :

Les fonctions WiFi & Navigateur Web sont seulement disponible avec la dongle optionnelle Q7 Plus.



Chapitre 2 Démarrage

Ce que vous avez besoin d'avoir

Un grand nombre d'appareils et de périphériques externes peuvent être connectés au Qumi. Des lecteurs de musique portables ou externes peuvent être connectés pour jouer de la musique. Des lecteurs DVD, VCD et VHS peuvent être connectés pour jouer des films. Des caméscopes et des appareils photos numériques peuvent aussi être utilisés pour jouer des vidéos ou afficher des photos. Des ordinateurs peuvent être connectés, ainsi que des périphériques comme des disques Flash USB pour afficher des documents ou d'autres types multimédia.

Ces appareils peuvent être connectés au Qumi en utilisant un câble approprié. Assurez-vous que l'appareil que vous voulez connecter a un connecteur de sortie approprié.

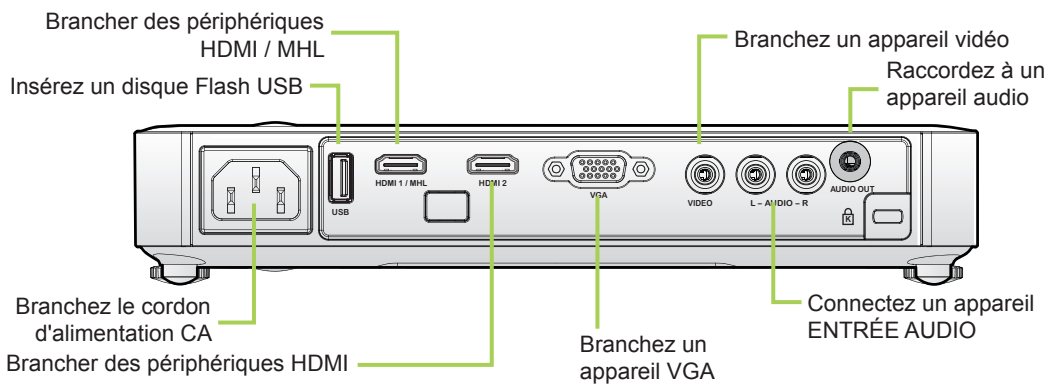

Attention :

Pour plus de sécurité, débranchez l'alimentation du Qumi et des appareils externes avant de faire les connexions.

Préparation du Qumi

Branchement à un appareil HDMI

Connectez votre Qumi à un appareil HDMI à l'aide d'un câble HDMI.

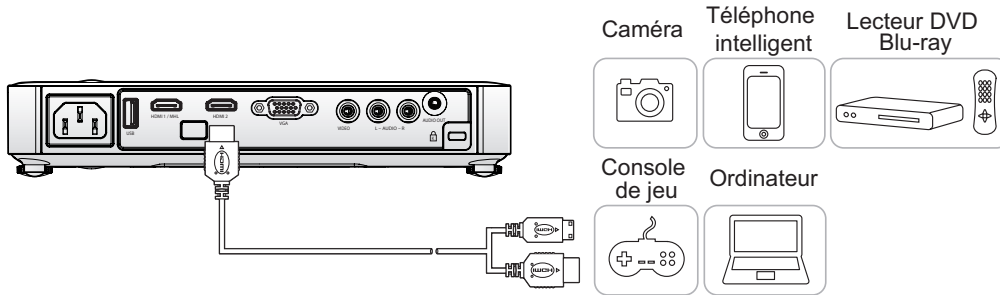

Branchement à un appareil MHL

Connectez votre Qumi à un appareil compatible MHL à l'aide d'un câble MHL.

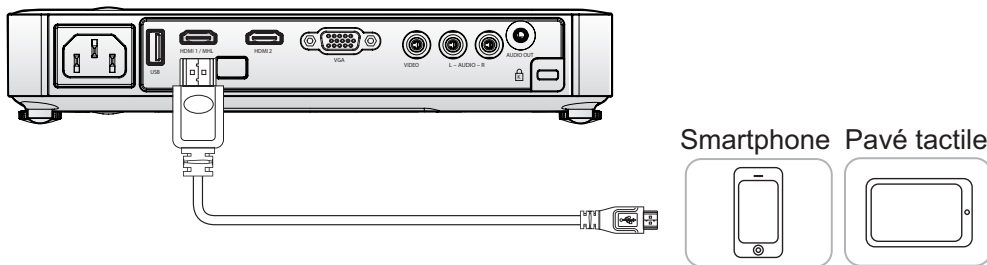

Remarque :

Pour certains appareils compatibles MHL, dont la sortie ne se fait pas via micro-USB, un adaptateur de câble supplémentaire peut être nécessaire.

Branchement à un ordinateur personnel

Connectez votre Qumi à un ordinateur personnel à l'aide d'un câble VGA.

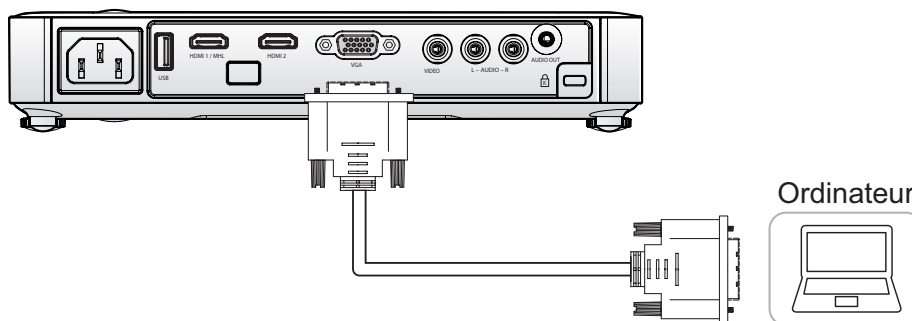

Remarque :

L'ordinateur doit avoir un port de sortie VGA pour pouvoir être connecté au Qumi avec un câble VGA.



Insertion d'un disque Flash USB

Branchez un disque Flash USB sur le Qumi en l'insérant dans le port approprié.

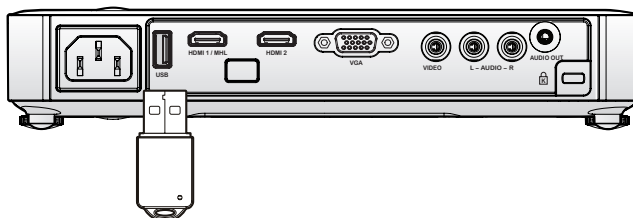

Branchement vidéo

Branchez des appareils audio/vidéo sur le Qumi en utilisant le câble audio/vidéo.

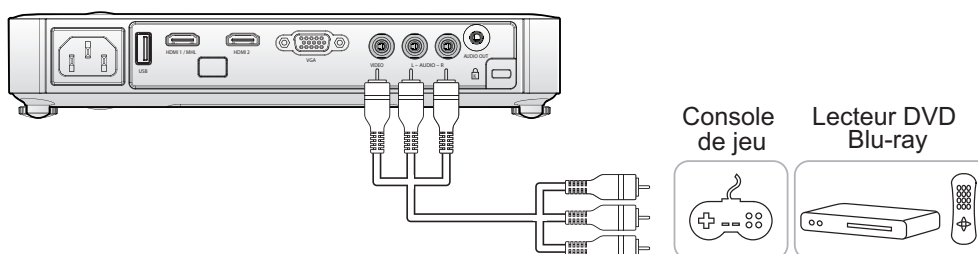

Connexion de l'audio

Branchez des écouteurs ou mini haut-parleurs sur le Qumi en utilisant le port Sortie audio.

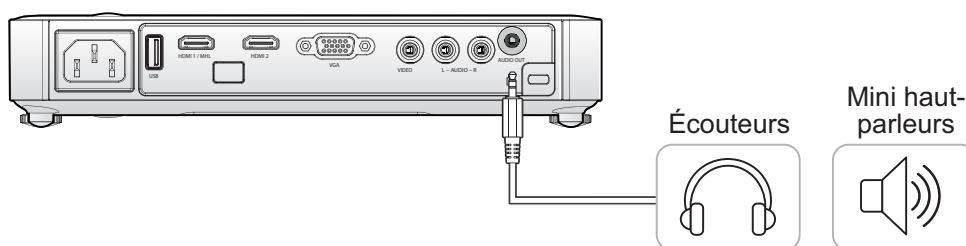

Allumer et éteindre le Qumi

1. Branchez le cordon d'alimentation CA sur le Qumi. Branchez l'autre extrémité du cordon d'alimentation CA sur une prise électrique.

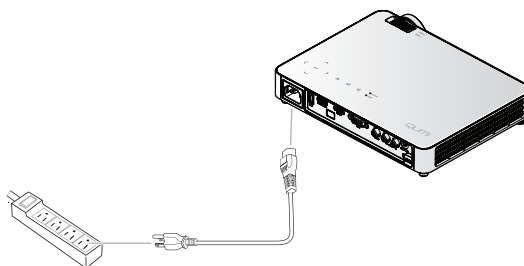

2. Appuyez sur le bouton  **ALIMENTATION** pour allumer le Qumi.

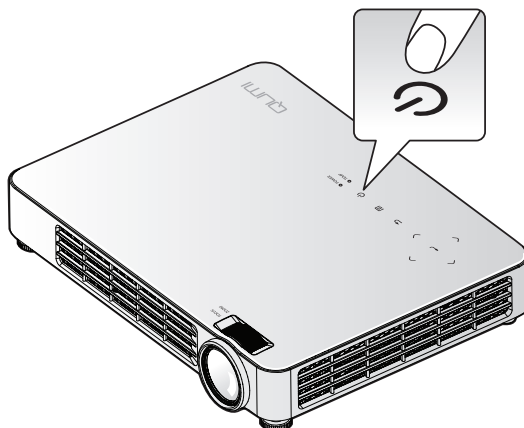

L'écran de démarrage du Qumi apparaît et les appareils connectés sont détectés.

Voir [Réglage d'un mot de passe d'accès \(Verrou de sécurité\)](#) à la page 11 si le verrouillage de sécurité est activé.



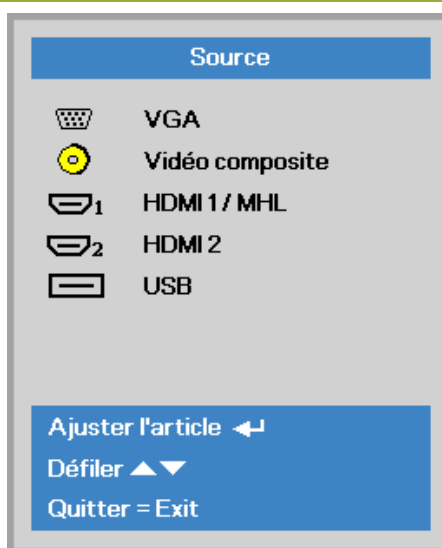

3. Si plusieurs appareils sources sont connectés, appuyez sur le bouton **SOURCE** de la télécommande et utilisez les boutons **▲** et **▼** pour sélectionner l'appareil désiré, ou appuyez sur **▲** et **▼** ou **◀** et **▶** en même temps sur le panneau de contrôle du Qumi.

- VGA : RVB analogique, Composante : Entrée de DVD YCbCr / YPbPr, ou entrée HDTV YPbPr
- Vidéo composite : Vidéo composite traditionnelle
- HDMI 1 / MHL : HDMI / DVI / MHL
- HDMI 2 : HDMI / DVI
- USB : Disque Flash USB

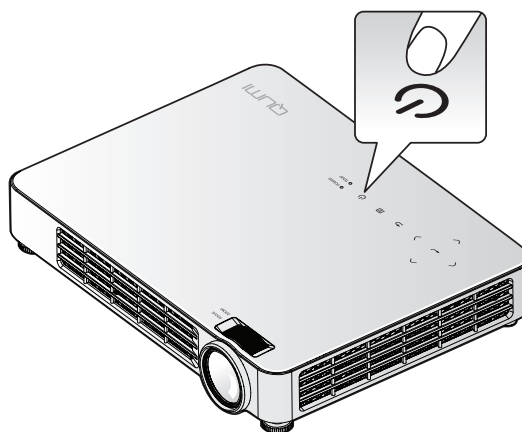

4. Appuyez sur le bouton  **ALIMENTATION** pour éteindre le Qumi.



5. Lorsque le message "Eteindre ? /Appuyez à nouveau sur le bouton" s'affiche, appuyez sur le bouton  **ALIMENTATION**. Le projecteur s'éteint.

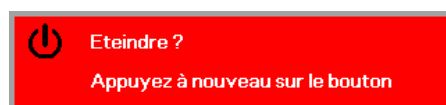

Réglage de l'image

Utilisez la commande **Image-zoom** (sur le projecteur) pour redimensionner l'image projetée et la taille de l'écran (B). Utilisez la commande **Mise au point image** (sur le projecteur) pour améliorer la netteté de l'image projetée (A).

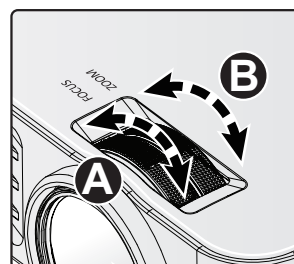

Réglage d'un mot de passe d'accès (Verrou de sécurité)

Pour empêcher l'utilisation non autorisée du Qumi, vous pouvez créer un mot de passe. Lorsque la fonction de mot de passe est activée, le mot de passe doit être entré chaque fois que le Qumi est allumé.

Suivez les étapes suivantes pour créer un mot de passe :

1. Appuyez sur le bouton **MENU** sur la télécommande ou appuyez sur **MENU** sur le clavier pour ouvrir le menu OSD (affichage à l'écran).



2. Déplacez le curseur sur l'onglet **Réglages 1** et allez vers le bas pour sélectionner **Avancé 1**.



3. Appuyez sur le bouton **▲** ou **▼** pour sélectionner **Verrou de sécurité** et appuyez sur **←**.

4. Appuyez sur le bouton **◀** ou **▶** pour activer ou désactiver la fonction de verrouillage de sécurité.



Une boîte de dialogue de mot de passe apparaît.

5. Vous pouvez utiliser les boutons **▲▼◀▶** situés au-dessus du Qumi ou sur la télécommande pour entrer le mot de passe. Vous pouvez utiliser n'importe quelle combinaison de boutons de navigation (vous devez choisir cinq).

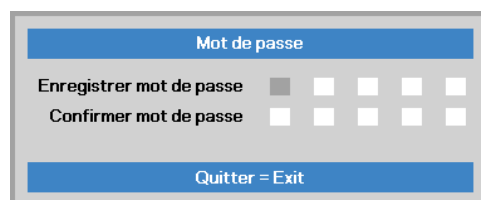

Appuyez sur les boutons de navigation dans n'importe quel ordre pour régler le mot de passe.

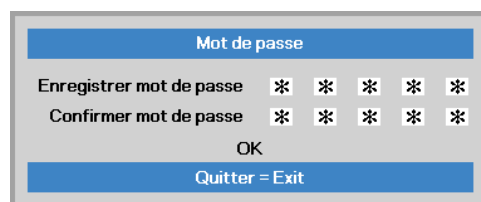

Puis appuyez sur le bouton **MENU** pour fermer la boîte de dialogue.



- 6.** Le menu de confirmation du mot de passe apparaît lorsque vous allumez le Qumi et que **Verrou de sécurité** est activé.

Entrez le mot de passe que vous avez créé dans l'étape 5.

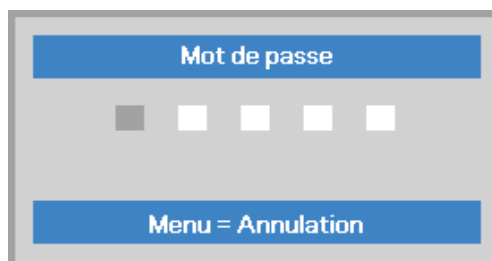

Important :

Gardez toujours ce mot de passe dans un endroit sûr. Sans ce mot de passe, vous ne pourrez pas utiliser le Qumi. Si vous avez perdu le mot de passe, contactez votre revendeur pour plus d'informations sur comment réinitialiser le mot de passe.

Utilisation d'un trépied

Le Qumi peut être utilisé avec un trépied en attachant le trépied au-dessous du Qumi. La plupart des trépieds standards peuvent être utilisés.

Spécifications des trépieds supportés :

- Type : Mini trépied
- Taille de la fente : 1/4-20 L6,3 mm

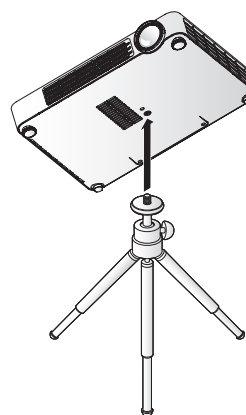

Réglage du niveau du projecteur

Prenez note de ce qui suit lors de l'installation du projecteur :

- La table ou le support du projecteur doit être solide et stable.
- Placez le projecteur de façon à ce qu'il soit perpendiculaire à l'écran.
- Assurez-vous que les câbles sont dans un endroit sûr. Vous pourriez trébucher dessus.

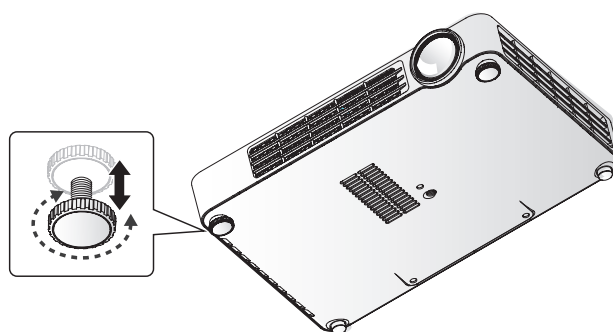

Pour ajuster l'angle de l'image, tournez le réglage de l'inclinaison vers la droite ou vers la gauche jusqu'à atteindre l'angle désiré.

Remarque :

Le système d'ajustement de l'inclinaison est conçu pour être détachable. Ajustez-le à 1,8 cm dans le sens anti-horaire et tournez-le pour le relâcher.

Préparation de la télécommande

La télécommande est fournie avec une (1) batterie au lithium de 3V (CR2025). La batterie est déjà installée dans la télécommande.

Pour commencer à utiliser la télécommande, enlevez l'onglet en plastique (A) du compartiment de la batterie.

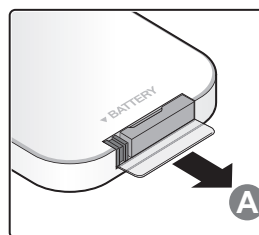

Remplacement de la batterie de la télécommande

- 1.** Enlevez le couvercle du compartiment de la batterie en poussant le couvercle dans le sens de la flèche (A). Puis enlevez le couvercle dans le sens de la flèche (B).
- 2.** Enlevez la batterie utilisée et insérez une nouvelle batterie avec la borne positive en haut.
- 3.** Remettez le couvercle.

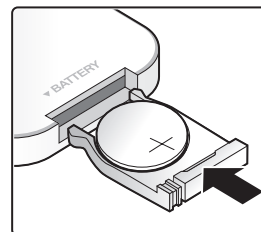
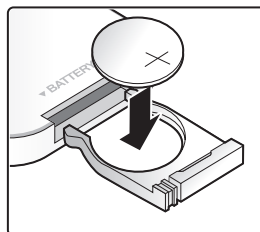
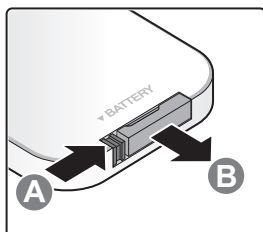

Avertissement :

- 1.** Utilisez une batterie au lithium de 3V (CR2025).
- 2.** Jetez les batteries usées conformément à la réglementation locale.
- 3.** Enlevez la batterie si vous n'allez pas utiliser le Qumi pendant une longue période.

Distance de fonctionnement

La télécommande utilise des signaux infrarouges (IR) pour communiquer avec le Qumi. Il n'est pas nécessaire de pointer la télécommande directement vers le Qumi.

La télécommande devrait fonctionner correctement dans un rayon de 7 mètres environ et à un angle de 15 degrés plus ou moins par rapport au niveau du Qumi (si la télécommande n'est pas tenue perpendiculairement aux bords ou à l'arrière du Qumi).

Si le Qumi ne réagit plus à la télécommande, rapprochez-vous du Qumi.

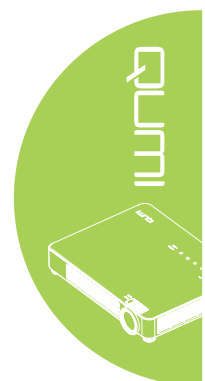

Chapitre 3 Media Suite de Qumi

Aperçu

Media Suite de Qumi est conçu pour vous permettre d'accéder facilement à vos fichiers sur un disque Flash USB. Les fichiers de musique, de film, d'image et les documents peuvent être affichés.



Le menu de Media Suite contient 8 applications que vous pouvez utiliser :

- Musique – Un lecteur musical qui supporte de nombreux types de fichiers audio, musique prête à jouer.
- Lecteur vidéo – Un lecteur vidéo facile à utiliser qui peut jouer plusieurs formats de film.
- Photo – Un visualiseur de photo qui a aussi une fonction de diaporama.
- Documents reader - Un visualiseur de document qui affiche les documents.
- Affichage Wifi – Utilisez cela pour configurer la connexion à un point d'accès sans fil.
- Navigateur Web – Un navigateur web pour surfer l'Internet.
- WiFi – Utilisez cela pour choisir un point d'accès sans fil.
- Paramètres - Les réglages du Qumi que vous pouvez ajuster dans ce menu.

Remarque :

1. Les fonctions WiFi & Navigateur Web sont seulement disponible avec la dongle optionnelle Q7 Plus.

2. Branchez le hub USB sur la prise USB du Qumi puis branchez la dongle Q7 Plus Wi-Fi, le clavier et la souris sur le port USB pour surfer facilement l'Internet.

Musique



Formats supportés :

Le lecteur de musique peut jouer les formats de fichiers de musique suivants :

- MP3 (débit binaire jusqu'à 256Kbps)
- WMA, MID, MIDI, MP1, MP2, OGG, AAC, AMR, WAV, AC3, M4A, AWB, APE

Jouer votre piste

Pour ouvrir la liste des musiques, faites ce qui suit :

1. Appuyez sur le bouton ◀ ou ▶ pour sélectionner l'icône Musique dans le menu de Media Suite.
2. Appuyez sur ↵ pour ouvrir le répertoire des fichiers.
3. Sélectionnez le dossier contenant la chanson désirée.
4. Appuyez sur ↵ pour jouer la chanson désirée.

Une chanson peut être pausée ou jouée en utilisant le bouton Pause/Lecture dans l'interface du lecteur de musique.



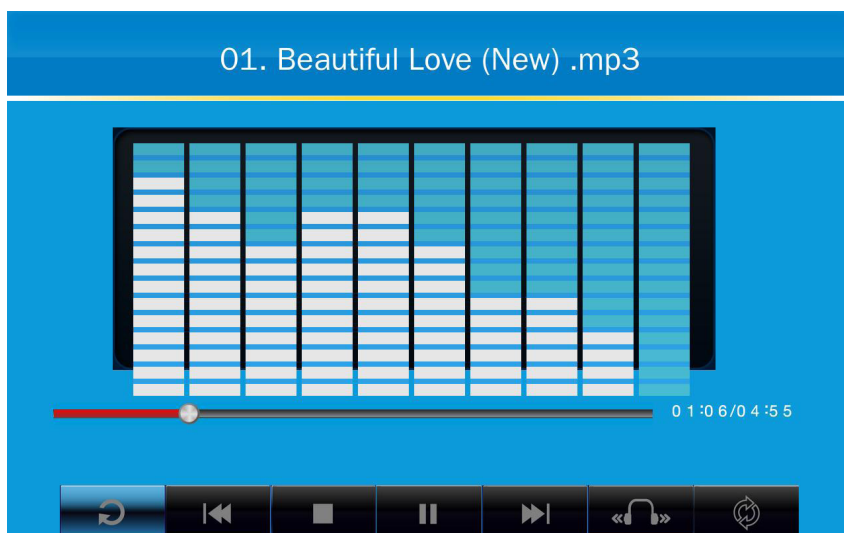

Lorsque le curseur est sur la barre de progrès, une chanson peut être pausée ou jouée en appuyant sur ↵.

Interface de contrôle





L'interface du lecteur de musique possède les contrôles suivants :



Le lecteur de musique contient les contrôles suivants pour naviguer dans une liste de lecture de chansons. Le tableau suivant fournit une description des contrôles.

ACTION	DESCRIPTION
	Pour changer la sortie haut-parleur sur Gauche/Droite/Stéréo.
	Pour retourner à la piste précédente/aller à la piste suivante.
	Pause/jouer la piste
	Arrêter la lecture
	Pour retourner au menu précédent.

L'ordre des chansons et le mode de lecture peuvent être ajustés. Le tableau suivant fournit une description des modes de lecture.

ACTION	DESCRIPTION
	Les chansons dans la liste de lecture seront jouées dans l'ordre.
	Toutes les chansons dans la liste de lecture seront répétées.
	Seulement la chanson en train d'être jouée sera répétée.
	Toutes les chansons dans la liste de lecture seront jouées dans un ordre aléatoire.



Lecteur vidéo



Formats supportés

Les formats vidéo suivants sont supportés :

- Vidéo H.264 jusqu'à 720p à 30 images par secondes ; niveau de profil principal 3.1 avec audio AAC-LC jusqu'à 160 Kbps, 48kHz, audio stéréo avec les formats de fichiers .m4v, .mp4, et .mov
- Vidéo MPEG-4 jusqu'à 2,5 Mbps, 640 x 480 pixels à 30 images par secondes ; profil simple avec audio AAC-LC jusqu'à 160 Kbps par canal, 48kHz, audio stéréo avec les formats de fichiers .m4v, .mp4, et .mov
- Motion JPEG (M-JPEG) jusqu'à 35 Mbps, 1280 x 720 pixels, 30 images par seconde, entrée audio U-Law, audio stéréo PCM avec fichiers .avi
- Fichier de sous-titre Unicode : .ssa, .ass, .srt, .smi

Regarder un film

Pour ouvrir la liste des films, faites ce qui suit :

1. Appuyez sur le bouton ◀ ou ▶ pour sélectionner l'icône Lecteur vidéo dans le menu de Media Suite.
2. Appuyez sur ↶ pour ouvrir le répertoire des fichiers.
3. Sélectionnez le dossier contenant le fichier de film désiré.
4. Appuyez sur ↶ pour jouer le fichier de film désiré.

Pendant un film, l'interface de contrôle peut être cachée. Pour cacher l'interface de contrôle, appuyez sur le bouton ▲ ou 🔊. Appuyez à nouveau sur le bouton ▲ ou 🔊 pour afficher l'interface de contrôle.

L'interface de contrôle disparaîtra automatiquement si vous n'appuyez sur rien pendant 5 secondes.



Interface de contrôle

Les fonctions de lecture suivantes sont avec la télécommande, et sont indiquées dans le tableau suivant :

ACTION	DESCRIPTION
	Pour retourner au menu précédent.
	Pause/jouer la piste
	Afficher ou masquer les sous-titres (le cas échéant)
	Pour retourner à la piste précédente/aller à la piste suivante.
	Affichage plein écran ou affichage du format de film réel



Photo



Formats supportés

Le visualiseur de photo peut ouvrir les types suivants de fichiers d'image :

- BMP (jusqu'à 4000 x 3000 pixels)
- PNG (jusqu'à 4000 x 3000 pixels)
- JPG (jusqu'à 4000 x 3000 pixels)

Regarder vos photos

Lorsqu'un disque Flash USB est inséré, l'icône du dossier du disque Flash apparaît dans le répertoire de fichier.

Pour ouvrir une photo dans le visualiseur de photo, faites ce qui suit :

1. Appuyez sur le bouton ◀ ou ▶ pour sélectionner l'icône Photo dans le menu de Media Suite.
2. Appuyez sur ⬅ pour ouvrir le répertoire des fichiers.
3. Sélectionnez le dossier contenant la photo désirée.
4. Appuyez sur ⬅ pour afficher la photo désirée.

Pour afficher les détails d'une photo, allez sur une photo. Les détails de la photo apparaîtront en bas de l'écran.

Pour regarder des photos en mode plein écran, faites ce qui suit :

1. Allez sur une photo.
2. Appuyez sur ⬅ pour afficher la photo en mode plein écran.





Pour utiliser l'outil Zoom avant, appuyez sur ⬅. (2X, 4X, 8X, 16X).

Pour retourner à la taille par défaut de l'image, appuyez sur le bouton Quitter.

Lorsqu'une photo est affichée, l'interface de contrôle peut être cachée. Pour cacher l'interface de contrôle, appuyez sur le bouton ▲ ou 🔍. Appuyez à nouveau sur le bouton ▲ ou 🔍 pour afficher l'interface de contrôle.

Interface de contrôle

Le visualiseur de photo possède les contrôles suivants :

ACTION	DESCRIPTION
	Pour retourner au menu précédent.
	Pour régler la durée d'intervalle du diaporama.
	Pour regarder des photos avec le mode Diaporama
	Pour tourner la photo vers la gauche
	Pour tourner la photo vers la droite

Documents reader



Formats supportés

Le visualiseur de document dans Media Suite de Qumi peut ouvrir les types de documents suivants :

- Microsoft® Word (97-2007, .doc/.docx)
- Microsoft® PowerPoint (97-2007, .ppt/.pptx) (Pas de prise en charge des animations ni des transitions entre les diapositives)
- Microsoft® Excel (97-2007, .xls/.xlsx)
- Adobe® PDF (.pdf) (PDF 1.0, 1.1, 1.2, 1.3 et 1.4)
- Texte (.txt)

Sélectionner votre document

Pour ouvrir un fichier dans le visualiseur de document, faites ce qui suit :

1. Appuyez sur le bouton ◀ ou ▶ pour sélectionner le Documents reader dans le menu de Media Suite.
2. Appuyez sur ⬅ pour ouvrir le répertoire des fichiers.
3. Sélectionnez le dossier contenant le fichier désiré.
4. Appuyez sur ⬅ pour afficher le fichier désiré.

Lorsqu'un fichier est ouvert, appuyez sur ⬅ pour faire un zoom avant pour agrandir une partie du fichier. Les fichiers peuvent être zoomés par 2X, 4X, 8X et 16X. Utilisez les touches de navigation pour déplacer la vue du fichier agrandie.

Pour continuer à la page suivante ou retourner à la page précédente, appuyez sur les touches ▲ ou ▼.

Remarque :

Vous ne pouvez pas aller à la page précédente ou suivante lorsqu'un fichier a été zoomé.

Interface de contrôle

Le visualiseur Office n'a pas une interface de contrôle spécifique.





Activer WiFi

Insérez le dongle WiFi Q7 Plus Dongle WiFi dans le Qumi pour surfer sur le Web via un navigateur Web.

Pour activer WiFi, faites comme suit :

1. Appuyez sur le bouton ◀ ou ▶ pour sélectionner l'icône WiFi dans le menu de Media Suite.
2. Appuyez sur ⬅ pour ouvrir les Réglages réseau.

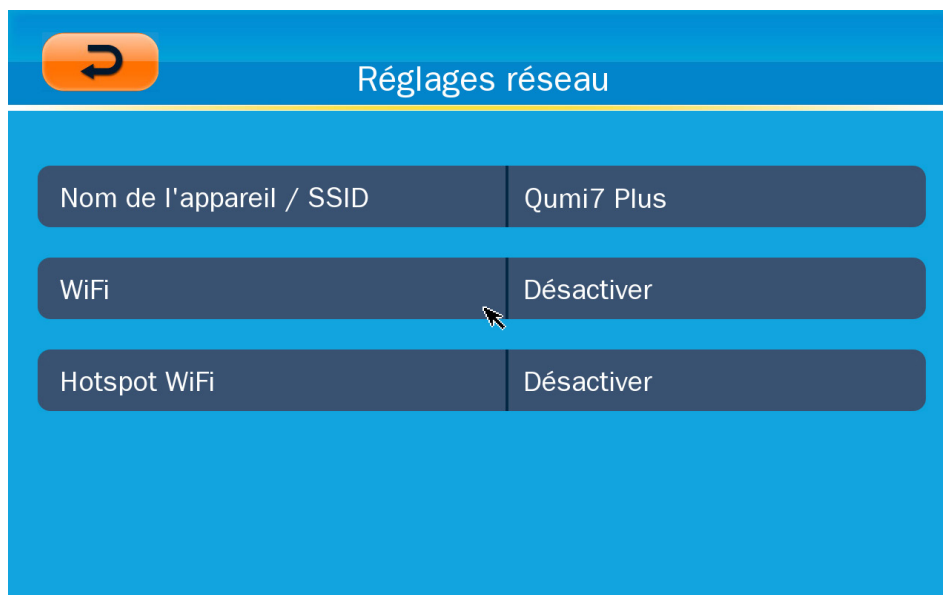

- Nom de l'appareil / SSID : Entrez l'identification de service ici.
 - WiFi : Activez la fonction WiFi et la connectez-vous à un PA WiFi existant.
 - Hotspot WiFi : Laissez Q7 Plus être un PA et autorisez le PC à faire l'affichage WiFi.
3. Appuyez sur le bouton ◀ ou ▶ pour sélectionner Activer puis appuyez sur ⬅ pour activer la fonction WiFi.
 4. Appuyez sur le bouton ▲ ou ▼ pour sélectionner un PA puis appuyez sur ⬅ pour connecter.



Remarque :

1. La fonction WiFi est seulement disponible avec la dongle Q7 Plus.
2. WiFi et Hotspot WiFi ne peuvent pas fonctionner en même temps.
3. Appuyez sur **Page haut** sur la télécommande pour retourner en haut de la zone de fonction. Ici, vous pouvez choisir d'actualiser la liste des PA.
4. Appuyez sur **Page bas** pour aller vers le bas de la liste PA lorsque dans la zone de fonction.

Interface de contrôle du WiFi

Le réglage WiFi possède les contrôles suivants :



ACTION	DESCRIPTION
	Retourner à la Fenêtre principale.
	Activer/désactiver WiFi.
	Configuration WiFi.



Configuration WiFi.

Le réglage de la configuration WiFi vous permet de définir une connexion IP dynamique (par défaut) ou statique.

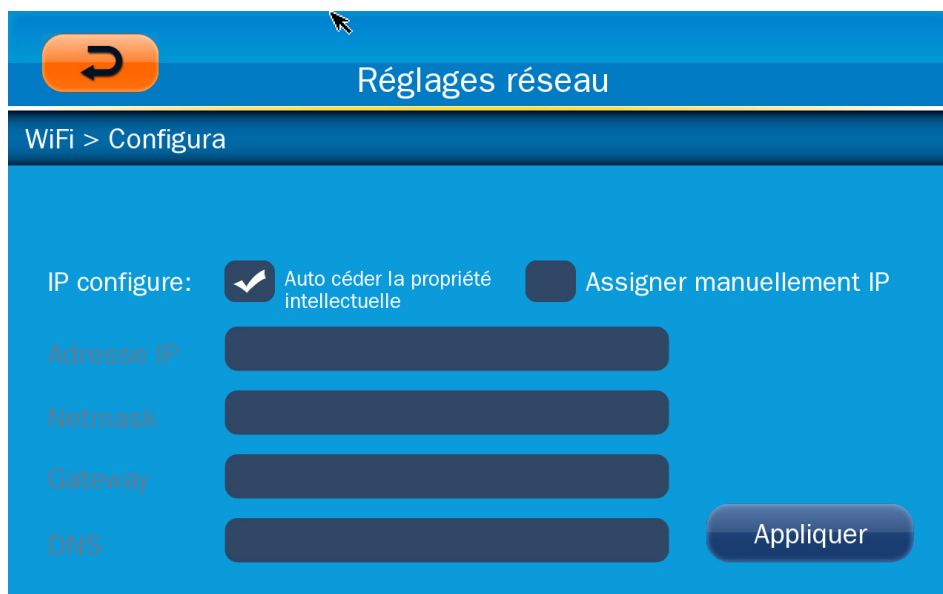

ACTION	DESCRIPTION
Adresse IP	Configurez l'adresse IP du projecteur ici.
Netmask	Configurez le Masque s.-réseau.
Gateway	Configurez l'adresse IP de la passerelle par défaut ici.
DNS	Configurez l'adresse IP du serveur DNS ici.

Interface de contrôle du Hotspot WiFi

L'interface Hotspot WiFi vous permet d'activer ou de désactiver l'utilisation d'un hotspot via le Qumi. Sélectionnez Utiliser IP par défaut ou Utiliser autre IP, puis cliquez sur **Appliquer** pour configurer l'interface Hotspot WiFi.



Navigateur Web



Visiter un site Web.

1. Branchez la dongle Q7 Plus Wi-Fi dans la prise USB du Qumi.
2. Appuyez sur ▲ ▼ ◀ ▶ sur la télécommande pour contrôler le curseur. Référez-vous à [Télécommande à la page 4](#).
3. Utilisez la télécommande pour la navigation. Appuyez sur l'icône Q (bas-droite) pour accéder à la barre d'adresses.
4. Appuyez sur ◀ pour afficher le clavier virtuel ou appuyez sur Q dans la barre d'adresse.

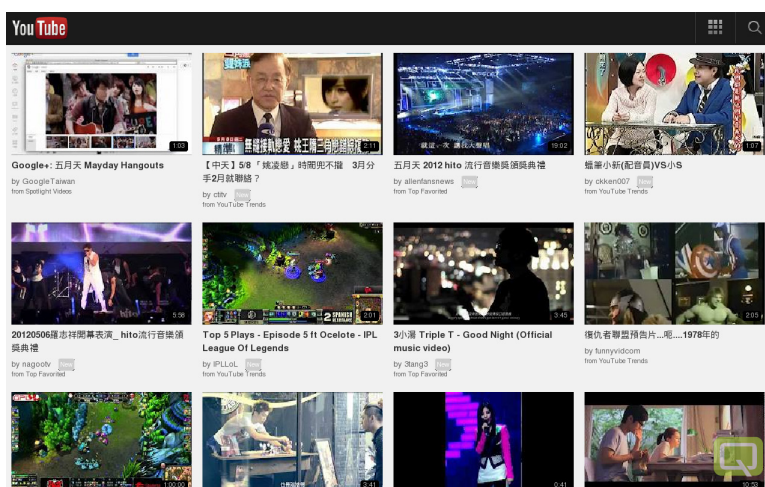

Interface de contrôle

La barre Principale possède les contrôles suivants :

ACTION	DESCRIPTION
	Reculer d'une page.
	Aller à la page suivante.
	Recharger la page actuelle/Arrêter le chargement de la page actuelle.
	Retourner à la page Accueil.
	Ouvrir la page des signets.
	Ajouter/supprimer la page actuelle des signets.
<input type="text" value="http://m.youtube.com/#home"/>	Cliquez pour ouvrir la page d'entrée d'URL.
	Zoom avant/arrière sur la page.
	Effacer l'historique et quitter le navigateur.

Affichage Wifi

Définir l'Affichage Wifi

1. Branchez la dongle Q7 Plus Wi-Fi dans la prise USB du Qumi.
2. Réglez le Réglages réseau > WiFi sur Activer et Hotspot WiFi sur Activer.
3. Appuyez sur le bouton ◀ ou ▶ pour sélectionner l'icône Affichage Wifi dans le menu de Media Suite.



Paramètres



Option de système

Le menu des Option de système affiche les informations du système et du firmware. Le menu Information fournit des détails sur la version du logiciel.

Mode de jeu

Le menu du Mode de jeu contient des réglages pour le lecteur vidéo et de musique. Les réglages suivants sont disponibles :

- N'en répétez aucun - Les pistes vidéo ou de musique ne seront pas répétées lorsqu'elles sont terminées.
- Battage - Les pistes vidéo ou de musique seront jouées dans un ordre aléatoire.
- Répétez un - Une piste vidéo ou de musique sera répétée indéfiniment lorsqu'elle est terminée.
- Répétez tous - Toutes les pistes vidéo ou de musique dans la liste de lecture seront répétées lorsque tous les fichiers dans la liste de lecture ont été joués.

Remarque :

Media Suite de Qumi fournit toujours une sortie avec une résolution de 1280x800 au système, donc l'OSD affichera une résolution de 1280x800 comme signal reçu. Cela n'est pas la résolution actuelle des fichiers multimédia.

Options USB

L'option de Mode de stockage de données vous permet de connecter un ordinateur avec un câble USB pour transférer des fichiers entre le Qumi et un ordinateur.

Remarque :

Media Suite de Qumi ne supporte que les disques Flash USB.

Mise à niveau du système

L'option de mise à niveau du système vous permet d'effectuer des mises à niveau du firmware via un disque Flash USB.

Copiez le firmware sur le disque Flash USB et insérez-le dans le Qumi.



Option Lecture auto

Utilisez l'option Lecture auto pour configurer ce que le Qumi doit jouer automatiquement lorsqu'il s'allume. Les réglages suivants sont disponibles lorsque Lecture auto est Activé.

- Lecture auto - Active ou désactive la lecture auto.
- Type lecture auto - Jouer automatiquement les fichiers photo ou vidéo lorsqu'il s'allume.
- Chemin de fichier - Jouer automatiquement les fichiers dans le dossier racine de la clé USB ou de la mémoire interne.

Pour utiliser la lecture auto avec le Qumi :

1. Connectez un PC au Qumi en utilisant un câble USB.
2. Déplacez les fichiers multimédia dans les dossiers appropriés (Movies pour les fichiers vidéo, Photos pour les fichiers d'image)

Pour utiliser la lecture automatique avec le disque Flash USB :

1. Créez les dossiers Movies et Photos sur le disque Flash USB.
2. Copiez les fichiers multimédia dans les dossiers appropriés (Movies pour les fichiers vidéo, Photos pour les fichiers d'image)
3. Débranchez le disque Flash USB et branchez-le sur le Qumi.

Remarque :

1. Lecture auto des fichiers sur le disque Flash USB doit avoir le nom Movies ou Photos pour que cette fonction puisse jouer les fichiers multimédia.
2. La mémoire intégrée du Qumi Q7 Plus est 4Go.



Chapitre 4 Réglages de l'affichage à l'écran (OSD)

Contrôles du menu OSD

Le Qumi possède un menu d'affichage à l'écran (OSD) qui vous permet de faire des ajustements et de modifier des réglages comme les réglages de l'affichage et les réglages audio. Il y a 3 sous-menus dans le menu OSD :

- Image - Divers aspects de la qualité d'image peuvent être modifiés dans ce menu.
- Réglages 1 – La langue par défaut et d'autres réglages peuvent être modifiés dans ce menu.
- Réglages 2 – La Source auto et d'autres réglages peuvent être modifiés dans ce menu.

Si l'interface a été réglée sur ENTRÉE AV, HDMI/MHL ou VGA, le menu OSD peut être ouvert en appuyant sur le bouton MENU de la télécommande ou du panneau de contrôle.

Si l'interface a été réglée sur Media Suite de Qumi, le menu OSD peut être ouvert en appuyant sur le bouton **MENU** de la télécommande ou en appuyant sur **MENU** sur le clavier.

Remarque :

Si le menu OSD est inactif pendant 15 secondes, le menu OSD se ferme automatiquement.

Naviguer le menu OSD

Les boutons curseurs de la télécommande ou les boutons au-dessus du Qumi peuvent être utilisés pour naviguer et faire des modifications dans les réglages OSD.

1. Ouvrez le menu **OSD**.
2. Appuyez sur le bouton ◀ ou ▶ pour vous déplacer entre les 3 menus.
3. Appuyez sur le bouton ▲ ou ▼ pour aller vers le haut ou le bas dans un menu et appuyez sur ↵.
4. Appuyez sur ◀ ou ▶ pour changer les réglages de certains paramètres.
5. Appuyez sur le bouton **MENU** ou sur **QUITTER** sur la télécommande pour fermer le menu OSD ou fermer un sous-menu.

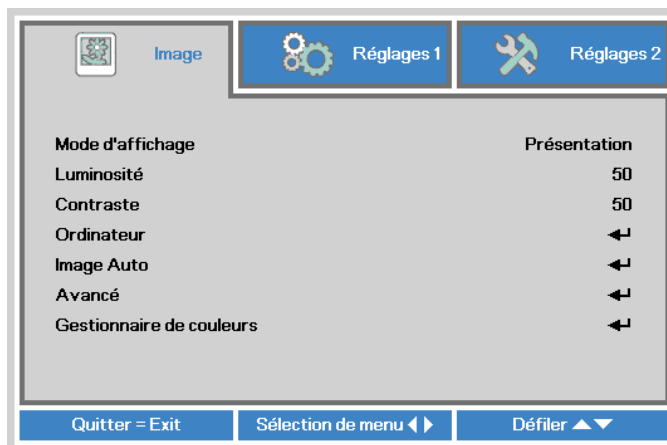

Remarque :

En fonction de la source vidéo, certains paramètres du menu OSD peuvent ne pas être disponibles pour modification. Par exemple, les paramètres Position horizontale/verticale dans le menu Image > Ordinateur ne peuvent être modifiés que lorsque le Qumi est connecté à un PC avec un câble VGA. Les réglages qui ne peuvent pas être modifiés ou qui ne sont pas activés seront indiqués en couleur grise.



Réglage de la langue OSD

La langue de l'affichage du menu OSD peut être changée. Pour changer la langue de l'OSD, faites ce qui suit :

1. Ouvrez le menu **OSD**. Appuyez sur le bouton ◀ ou ▶ pour sélectionner **Réglages 1** et appuyez sur ↵.
2. Appuyez sur le bouton ▲ ou ▼ pour aller sur le menu **Avancé 1**.

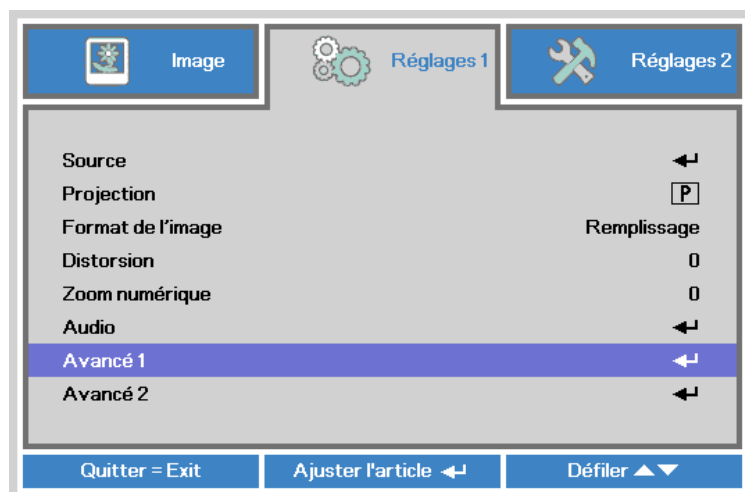

3. Appuyez sur ↵ pour ouvrir le sous-menu **Avancé 1**.
4. Appuyez sur le bouton ▲ ou ▼ jusqu'à ce que le curseur soit sur le réglage **Langue** et appuyez sur ↵.

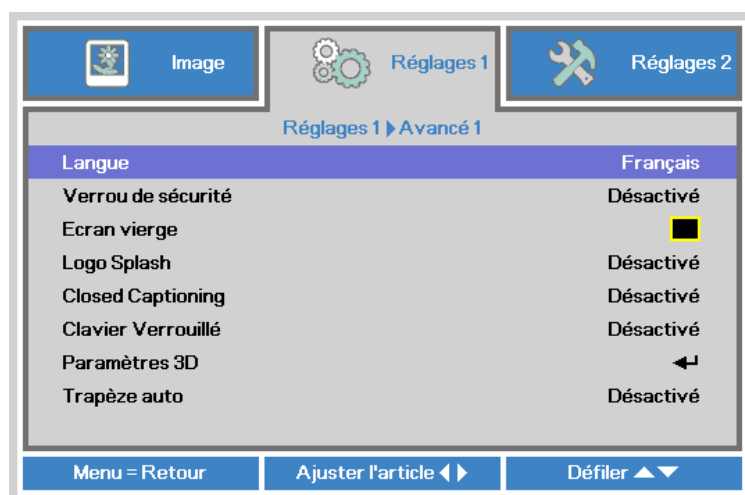

5. Appuyez sur le bouton de curseur jusqu'à ce que la langue souhaitée soit en surbrillance.
6. Appuyez sur le bouton **QUITTER** ou le bouton **MENU** quatre fois pour fermer le menu OSD.

Présentation du menu OSD

Utilisez l'illustration suivante pour trouver rapidement un paramètre ou vérifier la plage de réglage d'un paramètre.

MENU			
PRINCIPAL	SOUS-MENU	RÉGLAGES	
Image	Mode d'affichage	Présentation, Lumineux, Jeux, Film, TV, sRGB, Utilisateur, Utilisateur1	
	Luminosité	0~100	
	Contraste	0~100	
	Ordinateur	Pos. horizontale	-5~5
		Pos. verticale	-5~5
		Fréquence	0~31
		Alignement	-5~5
	Image Auto		
	Avancé	Couleur brillante	1~10
		Netteté	0~31
		Gamma	1.8, 2.0, 2.2, 2.4, N&B, Linéaire
		Temp. de couleur	Chaud, Normal, Froid
		AGC vidéo	Désactivé, Activé
		Saturation Vidéo	0~100
		Teinte Vidéo	0~100
	Gestionnaire de couleurs	Gamme de couleurs	Natal, REC709, SMPTE, EBU
		Rouge	-50~0
Vert		-50~0	
Bleu		-50~0	

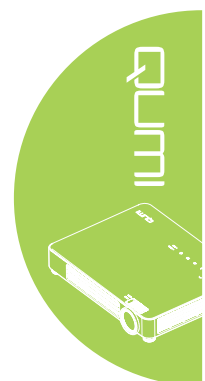



MENU PRINCIPAL	SOUS-MENU	RÉGLAGES		
Réglages 1	Source	Sélection de source d'entrée de référence (IR/clavier)		
	Projection	Normal, Arrière, Plafond, Arrière+Plafond		
	Format de l'image	Remplissage, 4:3, 16:9, Boîte aux lettres, Natal, 2.35:1		
	Distorsion	-40~40		
	Zoom numérique	-10~10		
	Audio	Volume	0~10	
		Muet	Désactivé, Activé	
	Avancé 1	Langue	English, Français, Deutsch, Español, Português, 简体中文, 繁體中文, Italiano, Norsk, Svenska, Nederlands, Русский, Polski, Suomi, Ελληνικά, 한국어, Magyar, Čeština, العربية, Türkçe, Việt, 日本語, ไทย, فارسی, תיבטע	
		Verrou de sécurité	Désactivé, Activé	
		Ecran vierge	Vide, Rouge, Vert, Bleu, Blanc	
		Logo Splash	Désactivé, Activé	
		Closed Captioning	Désactivé, Activé	
		Clavier Verrouillé	Désactivé, Activé	
		Paramètres 3D	3D	Désactivé, DLP-Link, IR
			Inversion 3D Sync	Désactivé, Activé
			Format 3D	Séquentiel image, Haut / Bas, Glisser sur côté
			2D à 3D	Désactivé, Activé
			2D à 3D profond	Vers l'intérieur 1, Vers l'intérieur 2, Vers l'intérieur 3, Vers l'extérieur 1, Vers l'extérieur 2, Vers l'extérieur 3
		Trapèze auto	Désactivé, Activé	
		Avancé 2	Canevas essai	Aucune, Grille, Blanc, Rouge, Vert, Bleu, Noir
			Déplacement image H	-50~50
	Déplacement image V		-50~50	

MENU PRINCIPAL	SOUS-MENU	RÉGLAGES		
Réglages 2	Source auto.	Désactivé, Activé		
	Pas de signal arrêt (min)	0~180		
	Marche auto	Désactivé, Activé		
	Mode LED	ECO , Normal		
	Remise totale à 0			
	Etat	Source active		
		Informations vidéo		
		Hrs LED (Eco, Normal)		
		Version du logiciel		
	Avancé 1	Position du menu	Centre, Bas, Haut, Gauche, Droite	
		Menu transparent	0%, 25%, 50%, 75%, 100%	
		Mode alimentation basse	Désactivé, Activé	
		Vitesse du ventilateur	Normal, Elevée	
	Avancé 2	Minuterie veille	0~600	
		Filtre source	VGA	Désactiver, Activer
			Vidéo composite	Désactiver, Activer
			HDMI 1/MHL	Désactiver, Activer
			HDMI 2	Désactiver, Activer
	USB		Désactiver, Activer	



Menu Image

Pour ouvrir le menu **Image** et modifier les réglages, faites ce qui suit :

1. Ouvrez le menu **OSD**.
2. Appuyez sur le bouton ◀ ou ▶ pour sélectionner le menu **Image**.
3. Appuyez sur le bouton ▲ ou ▼ pour aller vers le haut ou le bas dans le menu **Image** et appuyez sur ↵.
4. Appuyez sur le bouton ◀ ou ▶ pour modifier les réglages de chaque paramètre applicable.

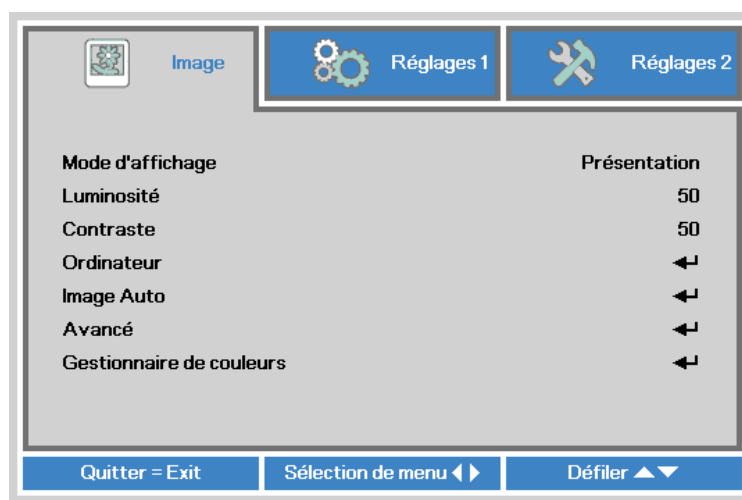

ELEMENT	DESCRIPTION
Mode d'affichage	Appuyez sur le bouton ◀ ou ▶ pour régler le Mode d'affichage.
Luminosité	Appuyez sur le bouton ◀ ou ▶ pour régler la luminosité de l'affichage.
Contraste	Appuyez sur le bouton ◀ ou ▶ pour régler le contraste de l'affichage.
Ordinateur	Appuyez sur ↵ pour ouvrir le menu Ordinateur. Référez-vous à Ordinateur à la page 33 .
Image Auto	Appuyez sur ↵ pour entrer automatiquement dans le réglage de la phase, l'alignement, la taille et la position.
Avancé	Appuyez sur ↵ pour ouvrir le menu Avancé. Référez-vous à Avancé à la page 34 .
Gestionnaire de couleurs	Appuyez sur ↵ pour ouvrir le menu du Gestionnaire de couleurs. Référez-vous à Gestionnaire de couleurs à la page 35 .

Remarque :

Le Gestionnaire de couleurs est réglable uniquement lorsque le Mode d'affichage est réglé sur Utilisateur1.

Ordinateur

Pour ouvrir le menu **Ordinateur** et modifier les réglages, faites ce qui suit :

1. Ouvrez le menu **OSD**.
2. Appuyez sur le bouton ◀ ou ▶ pour sélectionner le menu **Image**.
3. Appuyez sur le bouton ▲ ou ▼ pour aller sur le menu **Ordinateur** et appuyez sur ◀.
4. Appuyez sur le bouton ◀ ou ▶ pour modifier les réglages de chaque paramètre applicable.

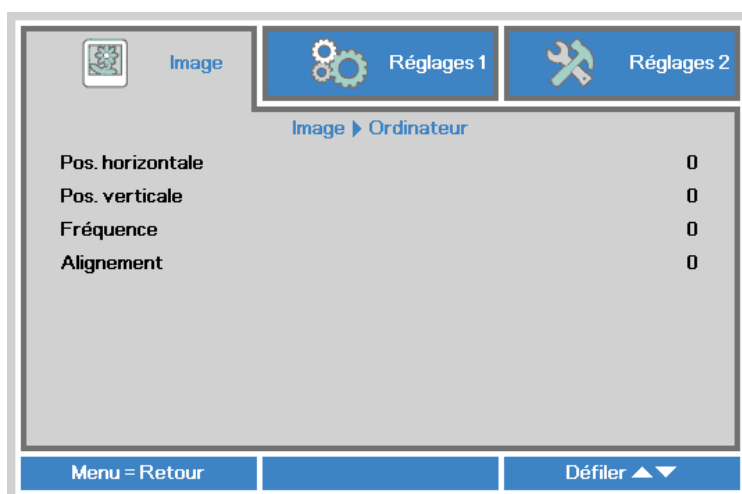

ELEMENT	DESCRIPTION
Pos. horizontale	Appuyez sur le bouton ◀ ou ▶ pour régler la position de l'affichage vers la gauche ou la droite.
Pos. verticale	Appuyez sur le bouton ◀ ou ▶ pour régler la position de l'affichage vers le haut ou le bas.
Fréquence	Appuyez sur le bouton ◀ ou ▶ pour régler la fréquence d'échantillonnage A/D.
Alignement	Appuyez sur le bouton ◀ ou ▶ pour régler le point d'échantillonnage A/D.

Remarque :

Les paramètres du menu **Ordinateur** ne peuvent être modifiés que lorsque le Qumi est connecté à un PC avec un câble VGA. Les réglages qui ne peuvent pas être modifiés ou qui ne sont pas activés seront indiqués en couleur grise.

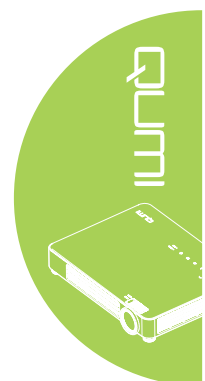

Avancé

Pour ouvrir le menu **Avancé** et modifier les réglages, faites ce qui suit :

1. Ouvrez le menu **OSD**.
2. Appuyez sur le bouton ◀ ou ▶ pour sélectionner le menu **Image**.
3. Appuyez sur le bouton ▲ ou ▼ pour aller sur le menu **Avancé** et appuyez sur ←.
4. Appuyez sur le bouton ▲ ou ▼ pour aller vers le haut ou le bas dans le menu **Avancé**.



ELEMENT	DESCRIPTION
Couleur brillante	Appuyez sur le bouton ◀ ou ▶ pour régler le réglage de Couleur brillante.
Netteté	Appuyez sur le bouton ◀ ou ▶ pour régler la netteté de l'affichage.
Gamma	Appuyez sur le bouton ◀ ou ▶ pour régler la correction gamma de l'affichage.
Temp. de couleur	Appuyez sur le bouton ◀ ou ▶ pour régler la température des couleurs.
AGC vidéo	Appuyez sur le bouton ◀ ou ▶ pour activer ou désactiver le Contrôle de gain automatique pour la source vidéo.
Saturation Vidéo	Appuyez sur le bouton ◀ ou ▶ pour régler la saturation vidéo.
Teinte Vidéo	Appuyez sur le bouton ◀ ou ▶ pour régler la teinte/hue vidéo.
Gamme de couleurs	Appuyez sur le bouton ◀ ou ▶ pour régler la Gamme de couleurs.

Remarque :

Les paramètres AGC Vidéo, Saturation Vidéo, Teinte Vidéo et Closed Captioning peuvent seulement être modifiés lorsque la source est vidéo composite.

Gestionnaire de couleurs

Pour accéder au menu **Gestionnaire de couleurs** et modifier les réglages, faites ce qui suit :

1. Ouvrez le menu **OSD**.
2. Appuyez sur le bouton ◀ ou ▶ pour sélectionner le menu **Image**.
3. Appuyez sur le bouton ▲ ou ▼ pour aller vers le haut ou le bas dans le menu **Gestionnaire de couleurs** et appuyez sur ←.
4. Appuyez sur le bouton ◀ ou ▶ pour modifier les réglages de chaque paramètre applicable.

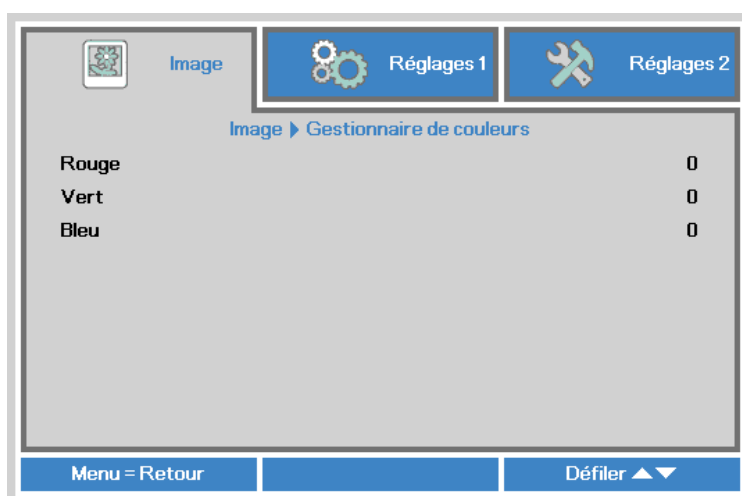

ELEMENT	DESCRIPTION
Rouge	Appuyez sur le bouton ◀ ou ▶ pour régler le PWM rouge des LED.
Vert	Appuyez sur le bouton ◀ ou ▶ pour régler le PWM vert des LED.
Bleu	Appuyez sur le bouton ◀ ou ▶ pour régler le PWM bleu des LED.



Menu Réglages 1

Pour ouvrir le menu **Réglages 1** et modifier les réglages, faites ce qui suit :

1. Ouvrez le menu **OSD**.
2. Appuyez sur le bouton ◀ ou ▶ pour sélectionner le menu **Réglages 1**.
3. Appuyez sur le bouton ▲ ou ▼ pour aller vers le haut et le bas dans le menu **Réglages 1** et appuyez sur ↵.
4. Appuyez sur le bouton ◀ ou ▶ pour modifier les réglages de chaque paramètre applicable.

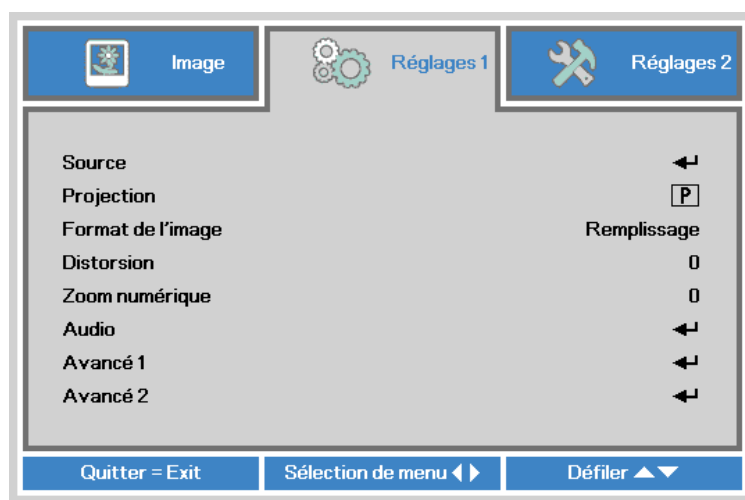

ELEMENT	DESCRIPTION
Source	Appuyez sur ◀ pour ouvrir le menu Source.
Projection	Appuyez sur le bouton ◀ ou ▶ pour sélectionner l'une des quatre méthodes de projection : Devant, Derrière, Plafond devant, Plafond derrière
Format de l'image	Appuyez sur le bouton ◀ ou ▶ pour régler le format de l'image vidéo.
Distorsion	Appuyez sur le bouton ◀ ou ▶ pour régler la distorsion de l'affichage.
Zoom numérique	Appuyez sur le bouton ◀ ou ▶ pour régler le zoom numérique avant ou arrière.
Audio	Appuyez sur ◀ pour ouvrir le menu Audio. Référez-vous à Audio à la page 37 .
Avancé 1	Appuyez sur ◀ pour ouvrir le menu Avancé 1. Référez-vous à Avancé 1 à la page 38 .
Avancé 2	Appuyez sur ◀ pour ouvrir le menu Avancé 2. Référez-vous à Avancé 2 à la page 40 .

Audio

Pour modifier les paramètres audio, appuyez sur **←** pour ouvrir le sous-menu **Audio**.



ELEMENT	DESCRIPTION
Volume	Appuyez sur le bouton ◀ ou ▶ pour régler le volume audio.
Muet	Appuyez sur le bouton ◀ ou ▶ pour allumer ou éteindre le haut-parleur.



Avancé 1

Pour modifier les réglages avancés, appuyez sur ◀ pour ouvrir le sous-menu **Avancé 1**.



ELEMENT	DESCRIPTION
Langue	Appuyez sur le bouton ◀ ou ▶ pour sélectionner une langue de menu différente.
Verrou de sécurité	Appuyez sur le bouton ◀ ou ▶ pour activer ou désactiver la fonction de Verrou de sécurité.
Ecran vierge	Appuyez sur le bouton ◀ ou ▶ pour sélectionner la couleur de l'écran vierge.
Logo Splash	Appuyez sur le bouton ◀ ou ▶ pour afficher ou non le logo.
Closed Captioning	Appuyer sur le bouton ◀ ou ▶ pour activer ou désactiver Closed Captioning.
Clavier Verrouillé	Appuyez sur le bouton ◀ ou ▶ pour activer ou désactiver la fonction de verrouillage du clavier.
Paramètres 3D	Appuyez sur ◀ pour ouvrir le menu 3D. Référez-vous à Paramètres 3D à la page 39 .
Trapèze auto	Appuyer sur le bouton ◀ ou ▶ pour activer ou désactiver la correction auto du trapèze.

Remarque :

Pour utiliser la fonction 3D, le réglage *Jouer film en 3D* sur votre lecteur, dans le menu *Disque 3D*, doit être activé. La fonction 3D ne marche que lorsque la source d'entrée est 120Hz.

1. L'élément du menu OSD 3D est en gris s'il n'y a aucune source 3D appropriée. C'est le réglage par défaut.
2. Une fois que le projecteur est connecté à une source 3D appropriée, alors l'élément du menu OSD 3D sera activé et disponible.
3. Utilisez des lunettes 3D pour regarder une image 3D.
4. Vous avez besoin d'un contenu en 3D d'un DVD 3D ou d'un fichier multimédia 3D.
5. Vous devez activer la source 3D (certains DVD 3D peuvent avoir une fonction de sélection marche/arrêt pour la 3D).
6. Vous devez utiliser des lunettes DLP link 3D ou IR 3D. Avec des lunettes IR 3D, vous devez installer un pilote sur votre PC et connecter un émetteur USB.
7. Le mode 3D du menu OSD doit correspondre au type des lunettes utilisées (DLP link ou IR 3D).
8. Allumez les lunettes. Les lunettes ont normalement une interrupteur marche-arrêt. Chaque type de lunettes a ses propres instructions de configuration. Veuillez suivre les instructions de configuration qui sont fournies avec vos lunettes pour terminer la configuration.

Paramètres 3D

Pour modifier les réglages 3D, appuyez sur ◀ pour ouvrir le sous-menu **Paramètres 3D**.



ELEMENT	DESCRIPTION
3D	Appuyez sur ◀ ou ▶ pour choisir entre Arrêt, DLP-Link ou IR.
Inversion 3D Sync	Appuyez sur le bouton ◀ ou ▶ pour activer ou désactiver l'Inversion 3D Sync.
Format 3D	Appuyez sur le bouton ◀ ou ▶ pour sélectionner Séquentiel image, Haut / Bas, Glisser sur côté.
2D à 3D	Appuyez sur les boutons ◀ ou ▶ pour activer ou désactiver la fonction 2D à 3D.
2D à 3D profond	Appuyez sur le bouton ◀ ou ▶ pour choisir une 2D à 3D profond différente.



Avancé 2

Pour modifier les réglages avancés, appuyez sur ◀ pour ouvrir le sous-menu **Avancé 2**.



ELEMENT	DESCRIPTION
Canevas essai	Appuyez sur le bouton ◀ ou ▶ pour choisir une mire de test différente.
Déplacement image H	Appuyez sur le bouton ◀ ou ▶ pour décaler la position horizontale.
Déplacement image V	Appuyez sur le bouton ◀ ou ▶ pour décaler la position verticale.

Menu Réglages 2

Pour ouvrir le menu **Réglages 2** et modifier les réglages, faites ce qui suit :

1. Ouvrez le menu **OSD**.
2. Appuyez sur le bouton ◀ ou ▶ pour sélectionner le menu **Réglages 2**.
3. Appuyez sur le bouton ▲ ou ▼ pour aller vers le haut et le bas dans le menu **Réglages 2** et appuyez sur ←.
4. Appuyez sur le bouton ◀ ou ▶ pour modifier les réglages de chaque paramètre applicable.

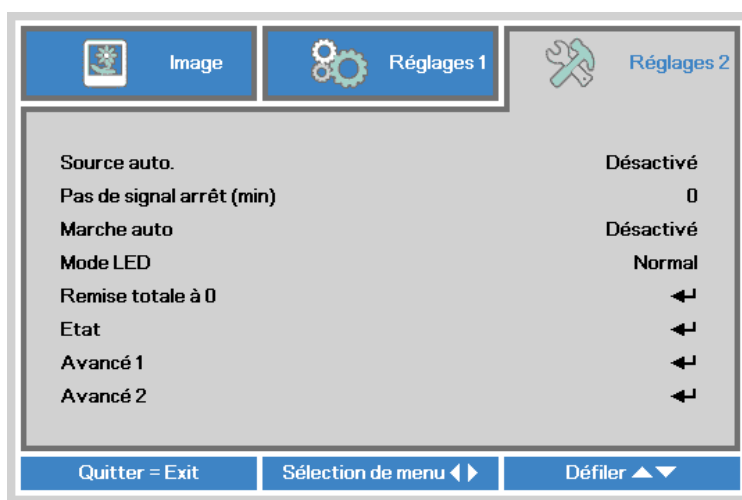

ELEMENT	DESCRIPTION
Source auto.	Appuyez sur les boutons ◀ ou ▶ pour activer ou désactiver la détection automatique de la source.
Pas de signal arrêt (min)	Appuyez sur le bouton ◀ ou ▶ pour éteindre automatiquement la lampe du projecteur lorsqu'il n'y a aucun signal.
Marche auto	Appuyer sur le bouton ◀ ou ▶ pour activer ou désactiver la mise en marche auto.
Mode LED	Appuyez sur les boutons ◀ ou ▶ pour sélectionner le mode LED pour une plus haute luminosité ou une plus basse luminosité pour économiser la durée de vie LED.
Remise totale à 0	Appuyez sur ← pour réinitialiser tous les paramètres et restaurer les réglages d'usine. Référez-vous à Remise totale à 0 à la page 42 .
Etat	Appuyez sur ← pour ouvrir le menu Etat. Référez-vous à Etat à la page 43 .
Avancé 1	Appuyez sur ← pour ouvrir le menu Avancé 1. Référez-vous à Avancé 1 à la page 44 .
Avancé 2	Appuyez sur ← pour ouvrir le menu Avancé 2. Référez-vous à Avancé 2 à la page 45 .



Remise totale à 0

Pour réinitialiser tous les paramètres du menu et restaurer tous les réglages par défaut (sauf Langue et Verrou de sécurité), faites ce qui suit :

1. Ouvrez le menu **OSD**.
2. Appuyez sur le bouton ◀ ou ▶ pour sélectionner le menu **Réglages 2**.
3. Appuyez sur le bouton ▲ ou ▼ pour sélectionner le menu **Remise totale à 0** et appuyez sur ↵.

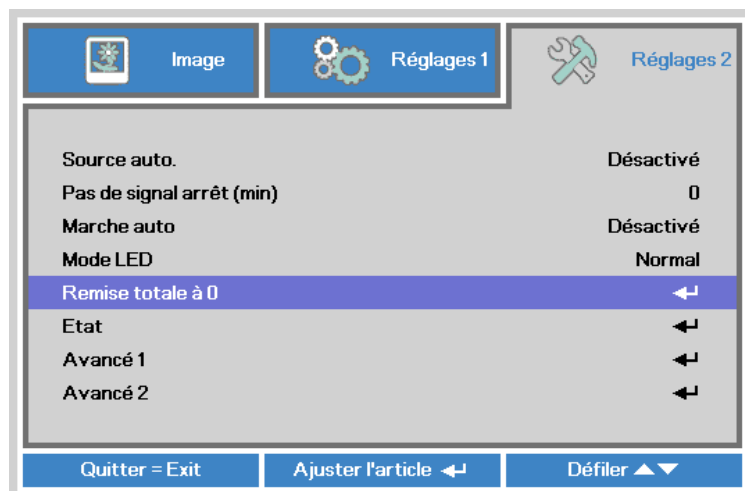

Etat

Pour voir l'état du Qumi, faites ce qui suit :

1. Ouvrez le menu **OSD**.
2. Appuyez sur le bouton ◀ ou ▶ pour sélectionner le menu **Réglages 2**.
3. Appuyez sur le bouton ▲ ou ▼ pour aller sur le menu **Etat** et appuyez sur ↵.

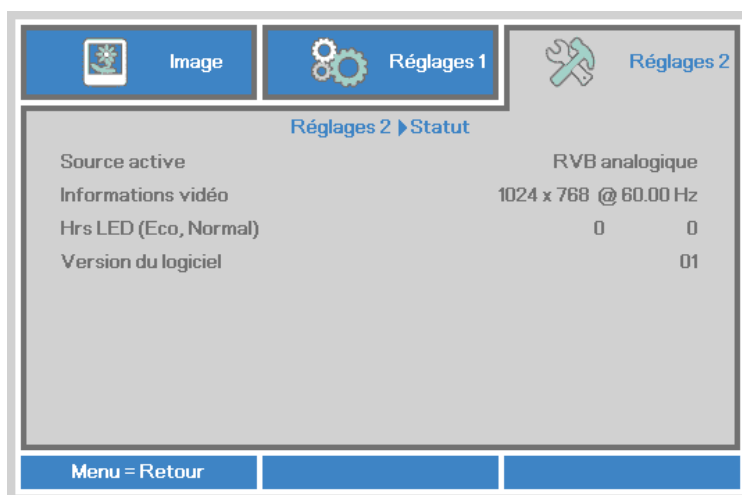

ELEMENT	DESCRIPTION
Source active	Affiche la source active.
Informations vidéo	Affiche les informations de la résolution/vidéo pour la source RVB et le standard de couleur pour la source Vidéo.
Hrs LED (Eco, Normal)	Le nombre d'heures d'utilisation LED est affiché (en heures). Les compteurs Eco et Normal sont séparés.
Version du logiciel	Affiche la version du logiciel.

Avancé 1

Pour ouvrir le menu **Avancé 1** et modifier les réglages, faites ce qui suit :

1. Ouvrez le menu **OSD**.
2. Appuyez sur le bouton ◀ ou ▶ pour sélectionner le menu **Réglages 2**.
3. Appuyez sur le bouton ▲ ou ▼ pour sélectionner le menu **Avancé 1** et appuyez sur ◀.
4. Appuyez sur le bouton ▲ ou ▼ pour aller vers le haut ou le bas dans le menu **Avancé 1**.
5. Appuyez sur le bouton ◀ ou ▶ pour modifier les réglages de chaque paramètre applicable.

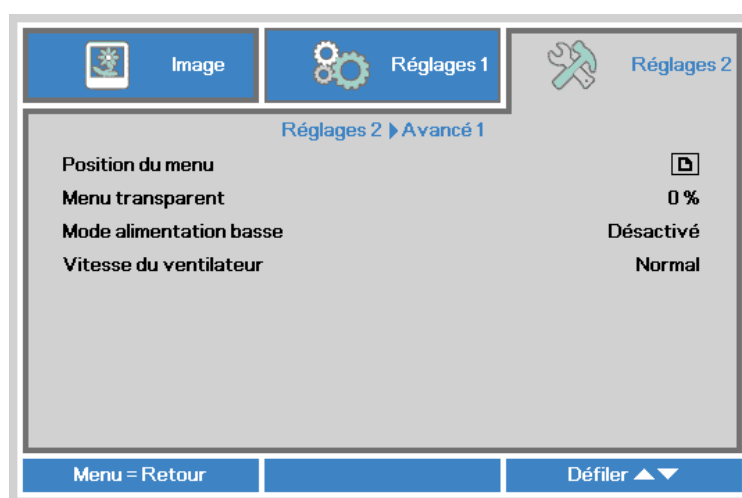

ELEMENT	DESCRIPTION
Position du menu	Appuyez sur le bouton ◀ ou ▶ pour changer la position du menu OSD.
Menu transparent	Appuyez sur le bouton ◀ ou ▶ pour sélectionner le niveau de transparence du menu OSD.
Mode alimentation basse	Appuyez sur les boutons de navigation ◀ ou ▶ pour activer ou désactiver le Mode alimentation basse (<0,5W de consommation). Remarque : <i>Active le Mode alimentation basse pour éteindre complètement le projecteur lorsqu'il est éteint. Désactivez le Mode alimentation basse pour permettre la fonctionnalité multimédia lorsque le projecteur est éteint.</i>
Vitesse du ventilateur	Appuyez sur le bouton ◀ ou ▶ pour entrer et choisir la vitesse du ventilateur entre Normal et Elevée. Remarque : <i>Nous vous recommandons de sélectionner une vitesse élevée dans des endroits à température élevée, humidité élevée ou haute altitude (plus de 1500m/4921ft).</i>

Avancé 2

Pour ouvrir le menu **Avancé 2** et modifier les réglages, faites ce qui suit :

1. Ouvrez le menu **OSD**.
2. Appuyez sur le bouton ◀ ou ▶ pour sélectionner le menu **Réglages 2**.
3. Appuyez sur le bouton ▲ ou ▼ pour sélectionner le menu **Avancé 2** et appuyez sur ◀ ou ▶.
4. Appuyez sur le bouton ▲ ou ▼ pour aller vers le haut ou le bas dans le menu **Avancé 2**.
5. Appuyez sur le bouton ◀ ou ▶ pour modifier les réglages de chaque paramètre applicable.



ELEMENT	DESCRIPTION
Minuterie veille (min)	Appuyez sur le bouton ◀ ou ▶ pour régler le temps avant arrêt automatique (en minutes).
Filtre de source	Appuyez sur ◀ ou ▶ pour entrer dans le menu Filtre de source. Référez-vous à Filtre source à la page 46 .



Filtre source

Pour ajuster le filtre de source, appuyez sur ◀ ou ▶ pour entrer dans le sous-menu **Filtre source**.

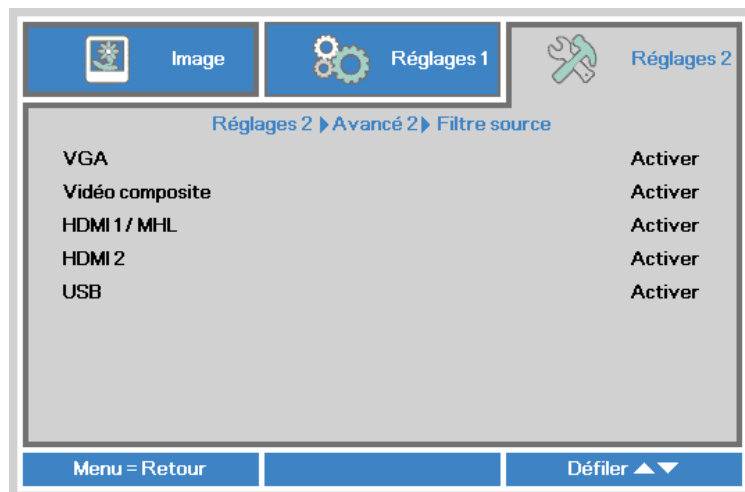

ELEMENT	DESCRIPTION
VGA	Appuyez sur le bouton ◀ ou ▶ pour activer ou désactiver la source VGA en boucle de recherche automatique.
Vidéo composite	Appuyez sur le bouton ◀ ou ▶ pour activer ou désactiver la source Vidéo Composite en boucle de recherche automatique.
HDMI 1 / MHL	Appuyez sur le bouton ◀ ou ▶ pour activer ou désactiver la source HDMI 1 / MHL en boucle de recherche automatique.
HDMI 2	Appuyez sur le bouton ◀ ou ▶ pour activer ou désactiver la source HDMI 2 en boucle de recherche automatique.
USB	Appuyez sur le bouton ◀ ou ▶ pour activer ou désactiver la source USB en boucle de recherche automatique.



Chapitre 5 Entretien du Qumi

Nettoyage du Qumi

Nettoyez le Qumi pour enlever la poussière et la saleté et garantir un long fonctionnement sans problèmes.



Attention :

- 1. Le Qumi doit être éteint et débranché avant le nettoyage. Si ce n'est pas le cas, vous pourriez vous blesser ou endommager le système.*
- 2. Utilisez seulement un chiffon propre légèrement humide pour le nettoyage. Ne pas laisser de l'eau entrer dans les trous de ventilation du Qumi.*
- 3. Si un peu d'eau est entré à l'intérieur du Qumi pendant le nettoyage, débranchez immédiatement le Qumi et mettez-le dans une pièce bien aérée pendant plusieurs heures avant de l'utiliser.*
- 4. Si beaucoup d'eau est entré à l'intérieur du Qumi pendant le nettoyage, débranchez immédiatement le Qumi et faites-le réparer.*

Nettoyage de la lentille

Des solutions de nettoyage de lentille optique peuvent être achetées dans la plupart des magasins vendant des appareils photos ou électroniques. Pour nettoyer la lentille du Qumi, faites ce qui suit :

1. Appliquez une petite quantité de solution de nettoyage de lentille optique sur un chiffon propre et doux. (n'appliquez pas la solution de nettoyage directement sur la lentille).
2. Essuyez gentiment la lentille avec un mouvement circulaire.



Avertissement :

- 1. N'utilisez pas de produits de nettoyage abrasif ou des solvants.*
- 2. Pour éviter la décoloration ou les tâches, évitez de renverser de la solution de nettoyage sur le boîtier du Qumi.*



Guide de dépannage

Problèmes fréquents et solutions

Ces instructions sont fournies pour vous aider avec les problèmes les plus fréquents lorsque le Qumi est utilisé. Si vous n'arrivez pas à résoudre le problème, contactez votre revendeur pour de l'aide.

Le problème peut parfois être quelque chose très facile à corriger, comme un câble mal branché. Vérifiez les problèmes suivants avant de continuer avec les solutions spécifiques à chaque problème.

- Branchez un autre appareil électrique pour vérifier que la prise de courant marche correctement.
- Vérifiez que le Qumi est allumé.
- Vérifiez que tous les câbles sont correctement branchés.
- Vérifiez que l'appareil connecté est allumé.
- Vérifiez que le PC connecté n'est pas en mode Suspension ou Sommeil.
- Vérifiez que l'ordinateur portable connecté est bien configuré pour utiliser un affichage externe.

Astuces de dépannage

Dans chaque section spécifique à un problème, suivez les solutions dans l'ordre fourni. Cela peut aider à résoudre le problème plus rapidement.

Pour éviter d'avoir à remplacer des pièces qui ne sont pas défectueuses, essayez de trouver et d'isoler le problème.

Par exemple, si vous avez remplacé des batteries et que le problème est toujours présent, remettez les batteries originales, et continuez avec la solution suivante.

Gardez un enregistrement des étapes déjà effectuées lors du dépannage. Ces informations sont utiles comme référence lorsque vous contactez le support technique, ou que vous donnez le Qumi à un technicien de service.



Messages d'erreur LED

MESSAGES DE CODE D'ERREUR	ALIMENTATION CLIGNOTE BLEU	TEMPÉRATURE CLIGNOTE BLEU
Erreur température élevée (entrée d'air)	-	MARCHE
LED température élevée (rouge)	-	1
LED température élevée (vert)	-	2
Erreur Ventilateur 1 (Alimentation)	6	1
Erreur ventilateur 2 (système)	6	2
Erreur Ventilateur 3 (LED)	6	3
LED rouge Erreur thermostat	8	1
LED vert Erreur de thermostat HSK	8	2

En cas d'une erreur LED, débranchez le cordon d'alimentation et attendez une (1) minute avant de rallumer le Qumi.

Si d'autres problèmes ne sont pas listés dans le tableau ci-dessus, veuillez contacter un centre de service.

Problèmes d'image

Problème: Aucune image n'apparaît sur l'écran.

1. Vérifiez les réglages de votre ordinateur et qu'il est bien configuré.
2. Eteignez tous les appareils et allumez les appareils à nouveau, dans le bon ordre.

Problème: L'image est floue

1. Réglez le focus du Qumi.
2. Vérifiez que la distance entre le Qumi et l'écran est dans la plage spécifiée.
3. Nettoyez la lentille du Qumi avec un chiffon de nettoyage de lentille optique si elle est sale.

Problème: L'image est plus large en haut ou en bas (effet de trapèze).

1. Placez le Qumi de façon à ce qu'il soit perpendiculaire à l'écran.
2. Modifiez le réglage de Distorsion dans le menu OSD pour corriger le problème ou réglez Trapèze auto sur Activé.

Problème: L'image est à l'envers.

Vérifiez le sens du réglage Projection, dans le menu Réglages 1 dans le menu OSD.

Problème: Des lignes sont visibles sur l'image.

1. Restaurez les réglages par défaut de Fréquence et Alignement dans le menu Ordinateur du menu OSD.
2. Connectez le Qumi à un autre ordinateur, pour vérifier si le problème est causé par la carte vidéo de l'ordinateur.



Problème: L'image est plate sans contraste.

Modifiez le réglage de Contraste dans le menu Image du menu OSD.

Problème: La couleur de l'image projetée ne correspond pas à l'image source.

Modifiez les réglages de Temp. de couleur et Gamma dans le menu Image du menu OSD.

Problèmes avec la télécommande

Problème: Le Qumi ne répond pas lorsque vous utilisez la télécommande

1. Pointez la télécommande directement vers le capteur du Qumi.
2. Vérifiez qu'il n'y a aucun objet bloquant le signal entre la télécommande et le capteur infrarouge.
3. Eteignez les lampes fluorescentes dans la pièce.
4. Vérifiez si la batterie est dans le bon sens.
5. Remplacez la batterie.
6. Eteignez les autres appareils infrarouges à proximité.
7. Faites réparer la télécommande.

Problèmes audio

Problème: Aucun son

1. Réglez le volume de la source audio.
2. Vérifiez la connexion du câble audio.
3. Testez la sortie de la source audio avec des autres haut-parleurs.
4. Faites réparer le Qumi.

Problème: Le son est bizarre.

1. Vérifiez la connexion du câble audio.
2. Testez la sortie de la source audio avec des autres haut-parleurs.
3. Faites réparer le Qumi.



Questions fréquentes

1. Le Qumi peut-il marcher avec un ordinateur, un ordinateur portable ou un netbook ?

Oui. Utilisez le câble VGA ou HDMI fourni. Le Qumi peut être connecté à un PC, un ordinateur portable ou un netbook si ils ont un port HDMI ou VGA. Pour écouter l'audio, un câble audio stéréo est requis pour connecter le port audio du Qumi.

2. Est-il possible de connecter le Qumi à une console de jeu, comme Microsoft® Xbox ou Sony® PS3?

Oui. Le Qumi peut être utilisé pour afficher le contenu provenant d'une Xbox ou d'une console PS3. Cela peut être fait en connectant le câble HDMI de la console de jeu au Qumi.

3. Le Qumi peut-il projeter un contenu de télévision ?

Vous pouvez regarder un contenu de télévision en connectant le câble, un décodeur ou un récepteur satellite directement au Qumi car les téléviseurs ne peuvent pas produire leurs propres images. Par exemple, si le câble est utilisé, il peut être connecté au Qumi avec un câble HDMI.

4. Comment faire pour connecter MHL au Qumi?

Utilisez un câble MHL de support pour raccorder un appareil MHL.

Veuillez visiter www.mhlconsortium.org/productlist/ pour plus d'informations

5. Comment les images d'un appareils photo numérique ou d'un disque Flash USB sont affichées ?

Les images et les autres contenus peuvent être affichés en connectant les appareils suivants au Qumi :

- Disque Flash USB, disque dur, lecteur de cartes
- Appareil photo numérique
- Smart Phone
- Visualiseur de stockage multimédia

Une fois que les appareils ont été connectés, les images peuvent être affichées en utilisant Media Suite de Qumi.

6. Quel câble est nécessaire pour connecter des appareils vidéo au Qumi ?

Les appareils vidéo peuvent être connectés au Qumi en utilisant un câble Audio/Vidéo ou HDMI si les appareils possèdent les ports appropriés. Pour écouter de l'audio, un câble RCA peut aussi être utilisé pour connecter au Qumi.

7. Quels formats vidéo sont compatibles avec le Qumi ?

H.264, MPEG-4, VC-1, WMV9, DivX(Xvid), Real Video, AVS et MJPEG.

8. Quels formats audio sont compatibles avec le Qumi ?

MP3 et WMA.

9. Quels formats de document sont compatibles avec le Qumi ?

Microsoft® Office 2003 et Microsoft® Office 2007 (Word, Excel®, PowerPoint®), Adobe® PDF et les fichiers texte (txt).





10. Quels formats de photo sont compatibles avec le Qumi ?

JPEG, PNG et BMP.

11. Combien de temps la source d'éclairage DEL du Qumi va durer et est-il possible de la remplacer ?

Le Qumi n'utilise pas une lampe UHP standard. Il utilise des Diodes ElectroLuminescentes (DEL) pour illuminer et projeter les images. Les DEL sont une durée de vie plus longue que les lampes standards. Les DEL du Qumi ont une durée de vie d'approximativement 30 000 heures. La durée de vie des DEL dépend de plusieurs facteurs, comme la luminosité, la fréquence d'utilisation et l'environnement. Une haute luminosité DEL réduira la durée de vie. Le module DEL ne peut pas être remplacé.

12. Pourquoi est-ce que j'ai besoin de réajuster le focus de mon Qumi après l'avoir allumé ?

Pour une meilleure qualité d'image, l'ajustement de la bague de focus peut être nécessaire une fois que la température de fonctionnement a été atteinte.

Site de support de Vivitek

Veuillez visiter www.vivitekcorp.com pour plus d'informations, le support technique et l'enregistrement du produit.

Spécifications

MODÈLE	Série Qumi Q7 Plus
RÉSOLUTION	HD (WXGA - 1280x800)
DISTANCE DE PROJECTION	0,8 m~3,0 m
TAILLE DE L'ÉCRAN DE PROJECTION (DIAGONALE)	26"~107,1"
LENTILLE DE PROJECTION	Mise au point manuelle et zoom
RAPPORT DE PROJECTION	1,3/1,43 : 1
CORRECTION DE LA COMPRESSION VERTICALE	Pas de +40 = 32° Pas de -40 = -35°
MODES DE PROJECTION	Devant, Derrière, Bureau, Plafond devant, Plafond derrière
COMPATIBILITÉ DONNÉES	VGA, SVGA, XGA, SXGA, SXGA+, UXGA, Mac
SDTV/EDTV/ HDTV	480i, 480p, 720p, 1080i, 1080p
COMPATIBILITÉ VDÉO	HDTV (720p, 1080i/p), NTSC/NTSC 4.43, PAL (B/G/H/I/M/N/60), SECAM
CERTIFICATIONS DE SÉCURITÉ	FCC-B, UL, CCC, CE, C-Tick, KC, CB, PSE, NOM, EAC, PSB, RoHS, ICES-003 (Canada)
TEMPÉRATURE D'UTILISATION	5° ~ 35°C
DIMENSIONS (LXHXD)	238mm (9,37") x 40mm (1,57") x 180mm (7,09")
ENTRÉE CA	100-240 V CA universel
CONSOMMATION ÉLECTRIQUE	120W, <0,5 W (mode veille)
HAUT-PARLEURS AUDIO	Haut-parleur 2W x 2
PRISES D'ENTRÉE	VGA x 1
	Vidéo x 1
	Entrée Audio x 1 (G & D)
	HDMI x 2 (HDMI1 disponible pour la fonction MHL)
	USB type A x 1
PRISES DE SORTIE	Mini-prise 3,5mm (contrôle du volume) x 1

Remarque :

Si vous avez des questions à propos des spécifications du produit, veuillez contacter votre distributeur local.

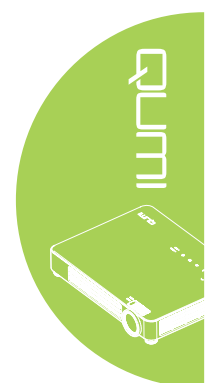

Distance de projection vs. taille de projection



Tableau de distance de projection et taille

@LARGE

IMAGE DIAGONALE (CM/POUCES)	LARGEUR IMAGE (CM/POUCES)	HAUTEUR IMAGE (CM/POUCES)	DISTANCE DE PROJECTION (CM/POUCES)
72,6 / 28,6	61,5 / 24	38,5 / 15	80 / 31
101,6 / 40	86,2 / 34	53,8 / 21	112 / 44
127 / 50	107,7 / 42	67,3 / 26	140 / 55
152,4 / 60	129,2 / 51	80,8 / 32	168 / 66
177,8 / 70	150,8 / 59	94,2 / 37	196 / 77
203,2 / 80	172,3 / 68	107,7 / 42	224 / 88
228,6 / 90	193,9 / 76	121,2 / 48	252 / 99
254 / 100	215,4 / 85	134,6 / 53	280 / 110
272,1 / 107,1	230,8 / 91	144,2 / 57	300 / 118

@TÉLÉ

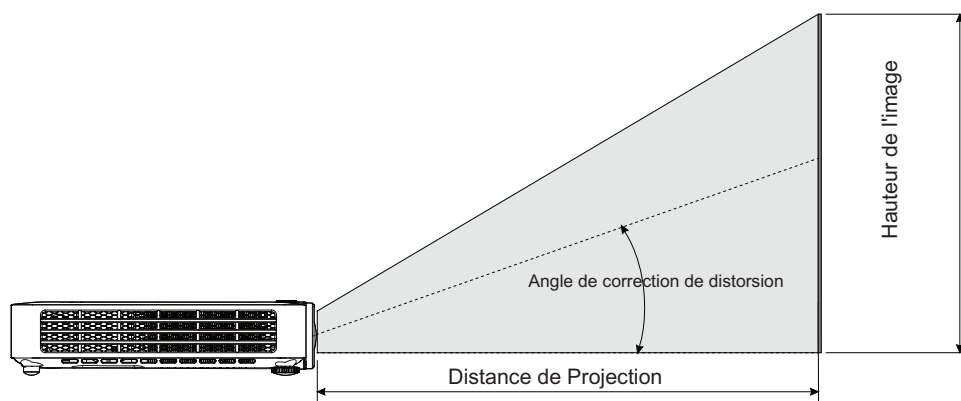
IMAGE DIAGONALE (CM/POUCES)	LARGEUR IMAGE (CM/POUCES)	HAUTEUR IMAGE (CM/POUCES)	DISTANCE DE PROJECTION (CM/POUCES)
66 / 26	55,9 / 22	35 / 14	80 / 31
92,4 / 36	78,3 / 31	49 / 19	112 / 44
115,5 / 45	97,9 / 39	61,2 / 24	140 / 55
138,5 / 55	117,5 / 46	73,4 / 29	168 / 66
161,6 / 64	137,1 / 54	85,7 / 34	196 / 77
184,7 / 73	156,6 / 62	97,9 / 39	224 / 88
207,8 / 82	176,2 / 69	110,1 / 43	252 / 99
230,9 / 91	195,8 / 77	122,4 / 48	280 / 110
247,4 / 97	209,8 / 83	131,1 / 52	300 / 118

Tableau de mode de synchronisation

SIGNAL	RÉSOLUTION	H-SYNC (KHZ)	V-SYNC (HZ)	COMPOSITE / S-VIDÉO	COMPOSANTE	RVB	DVI/HDMI
NTSC	—	15,734	60,0	O	—	—	—
PAL/SECAM	—	15,625	50,0	O	—	—	—
VESA	720 x 400	37,9	85,0	—	—	O	O
	640 x 480	31,5	60,0	—	—	O	O
	640 x 480	37,9	72,8	—	—	O	O
	640 x 480	37,5	75,0	—	—	O	O
	640 x 480	43,3	85,0	—	—	O	O
	800 x 600	35,2	56,3	—	—	O	O
	800 x 600	37,9	60,3	—	—	O	O
	800 x 600	48,1	72,2	—	—	O	O
	800 x 600	46,9	75,0	—	—	O	O
	800 x 600	53,7	85,1	—	—	O	O
	800 x 600 (pour 3D)	76,3	120,0	—	—	O	O
	1024 x 768	48,4	60,0	—	—	O	O
	1024 x 768	56,5	70,1	—	—	O	O
	1024 x 768	60,0	75,0	—	—	O	O
	1024 x 768	68,7	85,0	—	—	O	O
	1024 x 768 (pour 3D)	97,6	120,0	—	—	O	O
	1280 x 760	45,0	60,0	—	—	O	O
	1280 x 720 (pour 3D)	91,5	119,9	—	—	O	O
	1280 x 800	49,7	59,8	—	—	O	O
	1280 x 800	62,8	74,9	—	—	O	O
	1280 x 800	71,6	84,8	—	—	O	O
	1280 x 1024	64,0	60,0	—	—	O	O
	1280 x 1024	80,0	75,0	—	—	O	O
	1280 x 1024	91,1	85,0	—	—	O	O
1400 x 1050	65,3	60,0	—	—	O	O	
1440 x 900	55,9	60,0	—	—	O	O	
1600 x 1200	75,0	60,0	—	—			
1920 x 1080	67,2	60,0	—	—	O	O	
Apple® Mac	640 x 480	35,0	66,68	—	—	O	O
	832 x 624	49,725	74,55	—	—	O	O
	1024 x 768	60,24	75,0	—	—	O	O
	1152 x 870	68,68	75,06	—	—	O	O
SDTV	480i	15,734	60,0	—	O	—	O
	576i	15,625	50,0	—	O	—	O



EDTV	480p	31,469	60,0	—	O	—	O
	576p	31,25	50,0	—	O	—	O
HDTV	720p	37,5	50,0	—	O	—	O
	720p	45,0	60,0	—	O	—	O
	1080i	33,8	60,0	—	O	—	O
	1080i	28,1	50,0	—	O	—	O
	1080p	67,5	60,0	—	O	—	O
	1080p	56,3	50,0	—	O	—	O

O : Fréquence supportée

—: Fréquence pas supportée

*: Niveau affichable

Tableau de fréquences 2D à 3D

L'appareil détermine automatiquement les signaux PC pour sélectionner la résolution appropriée.

Certains signaux peuvent nécessiter un réglage manuel.

SIGNAL	RÉSOLUTION 2D	H-SYNC (KHZ)	V-SYNC (HZ)	HDMI (NUMÉRIQUE)
	640 x 480	31,5	60	O
	800 x 600	37,9	60,3	O
	1024 x 768	48,4	60	O
	1280 x 720	45,0	60	O
	1280 x 768	47,8	60	O
	1280 x 800	49,7	60	O
	1280 x 1024	64	60	O
	1400 x 1050	65,3	60	O
	1440 x 900	55,9	60	O
SDTV	480i	15,734	60	O
	576i	15,625	50	O
EDTV	576p	31,3	50	O
	480p	31,5	60	O
HDTV	720p	37,5	50	O
	720p	45	60	O
	1080i	33,8	60	O
	1080i	28,1	50	O
	1080p	67,5	60	O
	1080p	56,3	50	O

O : Fréquence supportée

Tableau de fréquences 3D

L'appareil détermine automatiquement les signaux PC pour sélectionner la résolution appropriée.

Certains signaux peuvent nécessiter un réglage manuel.

RÉSOLUTION 3D	HDMI	FORMAT 3D
800 x 600 @ 120Hz	O	Frame sequential (Séquentiel image)
1024 x 768 @ 120Hz	O	Frame sequential (Séquentiel image)
1280 x 720 @ 120Hz	O	Frame sequential (Séquentiel image)
HD 1080p 24 FPS	O	Frame packing (Pack image)
SD 720p 60 FPS	O	Frame packing (Pack image)
SD 720p 50 FPS	O	Frame packing (Pack image)
HD 1080i 50 SBSH	O	Side-by-side (Glisser sur côté)
SD 720p 60 SBSH	O	Side-by-side (Glisser sur côté)
SD 720p 50 SBSH	O	Side-by-side (Glisser sur côté)

O : Fréquence supportée



Dimensions du Qumi

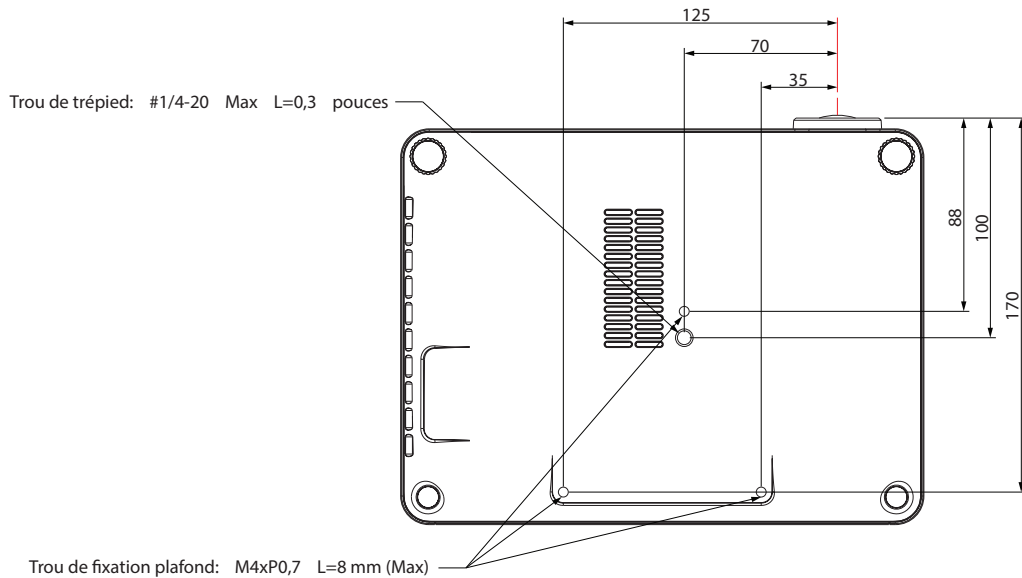
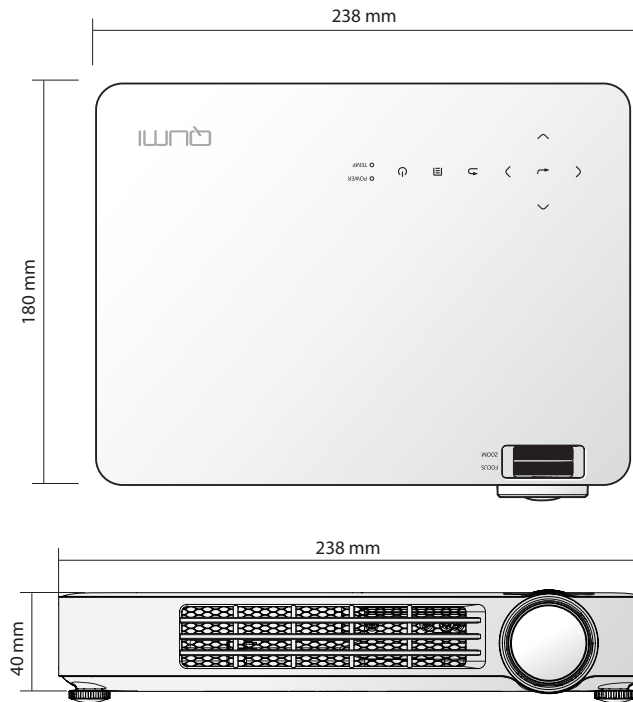

Remarque :

Lors de l'installation, assurez-vous que vous utilisez uniquement des fixations plafond approuvées UL Listed.

Pour les installations au plafond, utilisez du matériel de montage approuvé et des vis M4 avec une profondeur de vissage maximum de 8 mm (0,31 pouces).

La fabrication de la fixation au plafond doit être d'une forme et d'une résistance appropriée. La capacité de charge de la fixation plafond doit dépasser le poids de l'équipement installé, et comme précaution supplémentaire, être capable de supporter trois fois le poids de l'équipement (pas moins de 5,15 kg) sur une période de 60 secondes.

Ne couvrez pas la grille de refroidissement.

Déclaration réglementaire de conformité

Avertissement de la FCC

Cet appareil a été testé et déclaré conforme aux limitations prévues dans le cadre de la catégorie B des appareils numériques définies par la section 15 du règlement de la FCC. Ces limites sont conçues pour fournir une protection raisonnable contre les interférences nuisibles dans les installations commerciales.

Cet appareil produit, utilise et peut émettre une énergie haute fréquence et provoquer des interférences nuisibles pour les communications radio s'il n'est pas installé et utilisé conformément aux instructions. L'utilisation de cet appareil dans un environnement résidentiel est susceptible de causer des interférences nuisibles et, le cas échéant, il sera la responsabilité de l'utilisateur de prendre des mesures adéquates pour éliminer ces interférences.

Toutes modifications ou changements qui ne sont pas expressément approuvés par le tiers responsable de la conformité peut annuler le droit de l'utilisateur à utiliser cet appareil.

Canada

Cet appareil numérique de classe B est conforme au règlement canadien ICES-003.

Certifications de sécurité

FCC-B, UL, CCC, CE, C-Tick, KC, CB, PSE, NOM, EAC, PSB, RoHS, ICES-003 (Canada)

Mise au rebut et Recyclage

Cet appareil peut contenir d'autres composants électroniques qui peuvent être dangereux s'ils ne sont pas jetés séparément. Recyclez ou éliminez conformément aux Lois locales, d'état ou fédérales. Pour plus d'informations, veuillez contacter l'Alliance des Industries Electroniques : www.eiae.org.

